

FERMAX

CATÁLOGO GERAL 2025/2026



FERMAX

Mais do que tecnologia, conexões que importam

Na Fermax acreditamos que o futuro pertence a quem ousa inovar, a quem dá o passo em frente e transforma ideias em realidade, mudando o mundo. Este novo Catálogo Geral 2025 representa um passo firme rumo ao futuro da comunicação residencial, com o lançamento de uma proposta de conectividade única que irá redefinir o acesso aos edifícios.

Temos orgulho em apresentar a nova gama de botoneiras de rua **CONNECT**, **com conectividade 4G de série, resultado do nosso compromisso com a inovação tecnológica**, para tornar a conectividade acessível e universal a todas as pessoas.

Baseados no nosso sistema de 2 fios DUOX PLUS, as botoneiras **CONNECT** foram criadas para transformar as entradas dos edifícios em acessos inteligentes, seguros e conectados. Entre eles, destaca-se a **CORA**, a nossa botoneira mais avançada e representativa: uma combinação perfeita de design, tecnologia e funcionalidade. Elegante, robusta e intuitiva, a **CORA** oferece uma qualidade de áudio única e patenteada, uma configuração simplificada e uma instalação fácil. Uma botoneira premium pensada para todos, preparada para ser o coração da comunicação e da conectividade em qualquer condomínio.

Ao mesmo tempo, trabalhamos para ajudar os profissionais a serem mais eficientes no seu dia a dia com a nova plataforma **MyConnect**. Uma ferramenta para a gestão remota, monitorização e manutenção das instalações **DUOX PLUS CONNECT**, que acrescenta valor ao seu negócio e o acompanha com soluções avançadas, fiáveis e preparadas para o futuro.

Porque conectar também é proteger, e queremos que as pessoas sintam a segurança de estarem ligadas ao seu lar a partir de qualquer lugar, desenvolvemos a **nova app DuoxMe** — evolução da Blue — com um interface mais intuitivo, maior segurança e a mesma facilidade de utilização já conhecida por mais de 250.000 utilizadores para atender o videoporteiro e abrir a porta com o telemóvel.

Convidamo-lo a explorar este catálogo com os olhos postos num futuro que já começou, com novas formas de comunicação mais eficientes, que melhoram a vida das pessoas. Porque não se trata apenas de tecnologia, mas de construir este caminho consigo, que confia em nós para continuar a ligar lares e abrir portas a novas histórias.



FERMAX

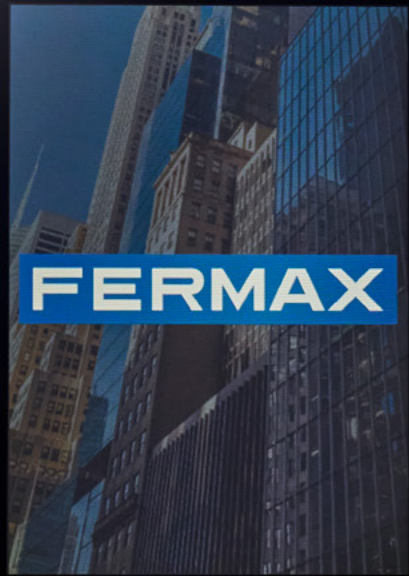

cora
by **FERMAX**

**O amor à primeira vista
existe. À segunda, também.**

A CORA vai conquistar-te com o seu design e detalhes únicos, mas vais apaixonar-te por muitas outras razões.

Uma tecnologia pensada para facilitar o teu dia a dia. Uma conectividade sem limites.

Uma qualidade que perdura.

O amor à primeira vista existe.

À segunda, também.

**Se já gostas à primeira
vista, espera até tê-la nas
mãos...**

FERMAX

De Valência para o resto do mundo



Liderar com objetivo e paixão



Ligando pessoas e lares em todo o mundo

Há mais de 75 anos, a nossa **especialização em sistemas de videoporteiros e controlo de acessos é o nosso valor acrescentado**. O nosso percurso posiciona-nos como líderes no setor, oferecendo soluções de comunicação e conectividade adaptadas a qualquer tipo de projeto, em qualquer parte do mundo.

Fazer parte do Foro de Marcas Renombradas Espanholas reforça o nosso compromisso com a excelência e a projeção internacional, destacando o nosso orgulho nas nossas raízes e na contribuição para o reconhecimento global das marcas Made in Spain.

A nossa presença em **mais de 85 países** reflete a confiança que os clientes depositam em nós, motivando-nos a crescer, aprender e melhorar continuamente.

O nosso maior feito é a equipa de **mais de 550 pessoas** que fazem parte da Fermax e que, com o seu trabalho, impulsionam diariamente a nossa missão e os nossos valores.

Integridade e respeito

Orientação para o cliente e para os resultados

Esforço e trabalho de equipa

Responsabilidade social das empresas

Sentimento de pertença e identificação com a cultura da empresa

Versatilidade e uma atitude permanente de adaptação à mudança

Compromisso com a igualdade, a segurança, a saúde e o ambiente

A nossa missão: Ser líderes em conectividade



Presença em mais
de 85 países

Sede em Valência,
Espanha

7 filiais e
2 escritórios comerciais

A segurança por trás de cada ligação



Trabalhamos para contribuir para a **transformação das cidades, tirando partido da conectividade dos nossos produtos** para oferecer novos serviços e oportunidades de negócio aos diferentes intervenientes que interagem diariamente com os edifícios e as habitações.

A nossa tecnologia garante **comunicações seguras** através da utilização de protocolos avançados, e a nossa infraestrutura em nuvem permite que os nossos produtos sejam atualizados para integrar novas funcionalidades. Além disso, os nossos processos de fabrico certificados pela **norma ISO 9001 e a utilização de componentes homologados garantem a qualidade e fiabilidade dos nossos produtos.**

Mas o nosso compromisso vai além da tecnologia: **criamos soluções interligadas para que todos possam proteger a sua casa a partir de qualquer lugar, proporcionando segurança, tranquilidade e confiança a cada momento.**

Este objetivo é o que nos define como marca.

Segurança de dados e
privacidade

Comunicações
seguras

Qualidade e fiabilidade do
processo de produção



A conectar tecnologia e sustentabilidade

Especialistas em comunicação, líderes em inovação



A inovação e a produção são realizadas nos nossos **dois centros produtivos em Valência**, o que nos permite garantir o fornecimento em qualquer circunstância e manter um stock permanente de peças de substituição.

As nossas soluções tecnológicas permitem atualizar as instalações existentes sem necessidade de grandes alterações, **acrescentando novas funcionalidades para que a conectividade chegue a todos os lares.**

I&D interno + 40 engenheiros

Fabrico de circuitos electrónicos

Fabrico mecânico: moldagem por injeção de plástico, corte de botões

Montagem e ensaio

+85% do volume de negócios disponível para fornecimento em 24 horas



Uma pegada verde no nosso caminho



Enquanto fabricantes, apostamos numa **economia circular e num processo produtivo com o menor impacto ambiental possível, através da prevenção, reciclagem, reutilização de materiais e do uso de energias renováveis.**

O nosso Centro Especial de Emprego (CEEME) garante a inclusão laboral, social e pessoal de pessoas com deficiência, promovendo a sua independência através de um posto de trabalho igualitário e inclusivo.

A cada passo que damos para a conectividade dos nossos produtos, contribuimos para o desenvolvimento de cidades mais sustentáveis, reduzindo a pegada de carbono com tecnologias que minimizam, por exemplo, as taxas de insucesso nas entregas de encomendas ao domicílio.

Através de iniciativas sociais, ambientais e inclusivas, trabalhamos para construir um presente responsável e um futuro melhor para todos.

CEEME. Centro Especial de Emprego desde 2000

Igualdade e diversidade

Formação e talento

Reduzir o impacto ambiental

índice



13

**KITS DE
VIDEOPORTEIRO**



24

**KITS DE
PORTEIRO**

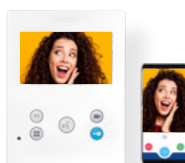

31

DUOX PLUS

O único sistema de 2 fios
completamente digital.



67

IP
-MEET
-SIP



105

CONTROLO DE
ACESSOS



91

4+N AUDIO

121

ÍNDICE DE
REFERÊNCIAS



97

TRINCOS

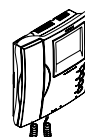
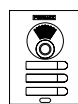

129

REPOSIÇÕES



kits



Soluções para moradas
unifamiliares, negócios e
pequenos edifícios

KITS DE VIDEOPORTEIRO

KITS DE PORTEIRO

KITS DE EDIFÍCIO

Kits de videoporteiro

Unifamiliares e Negócios

Escolher o KIT VIDEOPORTEIRO que melhor se adapta às necessidades do utilizador. Todos os kits de videoporteiro FERMAX são Plug and Play (não requerem de programação).

KITS COM
MONITOR WI-FI DE
SÉRIE A PREÇO DO
KIT STANDARD!



















Os KITS DUOX PLUS WI-FI são agora compatíveis com o GOOGLE HOME, ALEXA e SIRI.



2 FIOS (DUOX PLUS)							
	KIT VEO WI-FI DUOX PLUS	KIT VEO-XS WI-FI DUOX PLUS	KIT VEO-XL WI-FI DUOX PLUS	KIT MARINE VEO-XS WI-FI DUOX PLUS	KIT MARINE PRETO VEO-XS WI-FI DUOX PLUS	KIT ONE-TO-ONE VEO WI-FI DUOX PLUS	KIT MARINE ONE-TO-ONE VEO-XS WI-FI DUOX PLUS
BOTONEIRA DE RUA	cityline	cityline	cityline	Marine	Marine	cityline	Marine
MONITOR	VEO	VEO XS	VEO XL	VEO XS	VEO XS	VEO	VEO XS
REFERÊNCIAS Nº DE LINHAS	94411 (1/INQ.) 94421 (2/INQ.)	94511 (1/INQ.) 94521 (2/INQ.)	9471 (1/INQ.) 9472 (2/INQ.)	50731 (1/INQ.)	50831 (1/INQ.)	49081 (1/INQ.)	50781 (1/INQ.)
REENCAMINHAMENTO DE CHAMADAS	Sim	Sim	Sim	Sim	Sim	Sim	Sim
TECNOLOGIA	2 fios	2 fios	2 fios	2 fios	2 fios	2 fios	2 fios
MONTAGEM DE BOTONEIRA	Encastrar	Encastrar	Encastrar	Encastrar	Encastrar	Encastrar	Encastrar
CONTROLO DE ACESSOS	Não	Não	Não	Não	Não	Não	Não
BOTONEIRAS ADICIONAIS	9	9	9	9	9	9	9
EGRÁ MONITOR	4,3"	4,3"	7"	4,3"	4,3"	4,3"	4,3"
MODO DE CONVERSACÃO	Com braço	Mãos livres	Mãos livres	Mãos livres	Mãos livres	Com braço	Mãos livres
CAPTURA DE IMAGENS	Sim	Sim	Sim	Sim	Sim	Sim	Sim
INTERCOM.	Não	Não	Não	Não	Não	Não	Não
COMPATIBILIDADE CÂMERA AÉREA	Sim	Sim	Sim	Sim	Sim	Sim	Sim
MONITORES ADICIONAIS	2	2	2	2	2	2	2
COMPATÍVEL COM ALTFALANTES INTELIGENTES	Sim	Sim	Sim	Sim	Sim	Sim	Sim

A mais vasta gama de KITS LIGADOS do mercado!

2 FIOS (DUOX PLUS)				2 FIOS (WAY-FI)	2 FIOS (WAY)	MEET	
KIT MEMOVISION VEO WI-FI DUOX PLUS	KIT MEMOVISION VEO-XS WI-FI DUOX PLUS	KIT MEMOVISION VEO-XL WI-FI DUOX PLUS	KIT DESFIRE VEO-XS WI-FI DUOX PLUS	KIT WAY-FI PLUS	KIT WAY	KIT NEO MEET	KITS WIT MEET
 cityline	 cityline	 cityline	 cityline	 Way-Fi+	 Way	 MILO	 MILO
 VEO	 VEO XS	 VEO XL	 VEO XS	 Way-Fi+	 Way	 neo	 wit
49071 (1/INQ.)	49121 (1/INQ.)	49171 (1/INQ.)	49082 (1/INQ.)	1571 (1/INQ.)	1521 (1/INQ.) 1522 (2/INQ.)	1508 (1/INQ.)	1506 (1/INQ. Branco) 1507 (1/INQ. Preto)
Sim	Sim	Sim	Sim	Sim	Não	Sim	Sim
2 fios	2 fios	2 fios	2 fios	2 fios	2 fios	IP	IP
Encastrar	Encastrar	Encastrar	Encastrar	Saliente	Saliente	Encastrar	Encastrar
Sim (teclado)	Sim (teclado)	Sim (teclado)	Sim (proximidade)	Sim ((QR)	Não	Não	Não
9	9	9	9	1	1	7	7
4,3"	4,3"	7"	4,3"	7"	7"	7"	10"
Com braço	Mãos livres	Mãos livres	Mãos livres	Mãos livres	Mãos livres	Mãos livres	Mãos livres
Sim	Sim	Sim	Sim	Sim	Sim	Sim	Sim
Não	Não	Não	Não	Sim	Sim	Sim	Sim
Sim	Sim	Sim	Sim	Sim	Sim	Não	Não
2	2	2	2	5	2	7*	7*
Sim	Sim	Sim	Sim	Sim	Não	Não	Não

* É necessário um interruptor adicional ref.1586 para cada 4 aparelhos ligados à instalação.

A conexão perfeita



Ligar com FERMAX

Os **KITS DE VIDEOPORTEIRO WI-FI DUOX PLUS** incorporam os monitores **Wi-Fi DUOX PLUS**, com conectividade Wi-Fi integrada, permitindo receber chamadas do seu vídeoporteiro no seu telemóvel ou tablet. Tudo o que precisa de fazer é descarregar a **aplicação DuoxMe gratuita** para se sentir em casa.

A ligação com a **Alexa e o Google Home** permite-lhe receber notificações de chamadas do vídeoporteiro num altifalante ou ecrã inteligente.

Também pode utilizar **a sua voz para abrir a porta**, quer com os altifalantes e ecrãs inteligentes, quer com a Siri a partir do seu dispositivo iOS (iPhone, iPad ou Apple Watch).

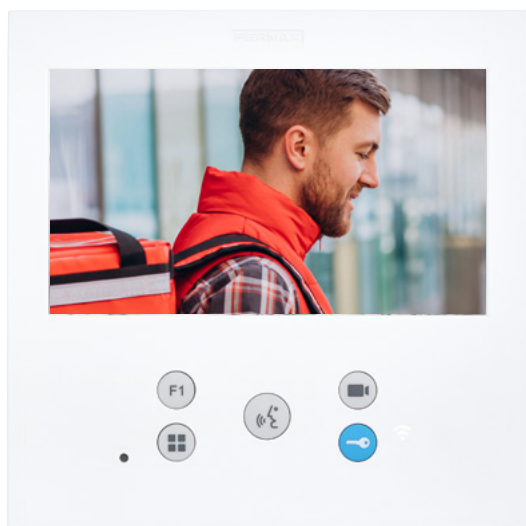
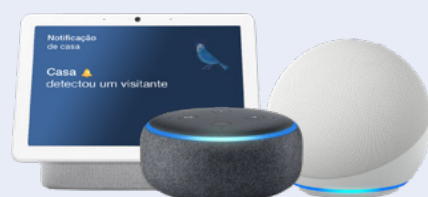

FUNCIONALIDADES DOS MONITORES

- Reencaminhamento de chamadas para telemóvel.
- Captura automática de imagem com a chamada.
- Selecção de melodias e ajuste de volume da chamada.
- Modo "não incomodar".
- Autoignição.
- Função adicional F1. (para ativação da segunda porta, da luz da escada, etc.).
- Função adicional F2. (para ativação da segunda porta, da luz da escada, etc.).
- Visualização de câmaras aéreas.



Aplicação
GRATUITA



Com os monitores Wi-Fi DUOX PLUS, a possibilidade de **receber chamadas no telemóvel ou no tablet é de série.**

Permite **a comunicação com as botoneiras de rua e as portarias, bem como a abertura da porta.**

Permite **ver quem está a chamar** antes de atender e **abrir uma segunda porta auxiliar.**

Captura imagens do chamador, automaticamente, ficando **gravadas no registo de chamadas.**

A chamada pode ser recebida simultaneamente por um máximo de **8 telemóveis/tablets no mesmo apartamento.** É tão fácil como descarregar a **aplicação DuoxMe by FERMAX** do Google Play ou da Apple Store.

A SOLUÇÃO STANDARD



94411 KIT VEO Wi-Fi DUOX PLUS 1/INQ.

- 40708 Botoneira CITY DUOX PLUS 1/INQ. S1: 130x128.
- 8948 Caixa encastrar S1: 115x114x45.
- 9446 Monitor VEO DUOX PLUS Wi-Fi 4,3".
- 9447 Conector DUOX PLUS.
- 4826 Alimentador+filtro 24Vcc-1.5A DIN6
- 4802 Alimentador 12Vca/1A. DIN4.

94421 KIT VEO Wi-Fi DUOX PLUS 2/INQ.

Igual ao kit ref. 94411 mas com botoneira de vídeo de 2/INQ. (ref. 40008), dois monitores VEO Wi-Fi (ref. 9446) e 2 conectores (ref. 9447). Inclui 1 terminação de linha (ref. 3255).



94511 KIT VEO-XS Wi-Fi DUOX PLUS 1/INQ.

- 40708 Botoneira CITY DUOX PLUS 1/INQ. S1: 130x128.
- 8948 Caixa encastrar S1: 115x114x45.
- 9449 Monitor VEO-XS DUOX PLUS Wi-Fi 4,3".
- 9447 Conector DUOX PLUS.
- 4826 Alimentador+filtro 24Vcc-1.5A DIN6
- 4802 Alimentador 12Vca/1A. DIN4.

94521 KIT VEO-XS Wi-Fi DUOX PLUS 2/INQ.

Igual ao kit ref. 94411 mas com botoneira de vídeo de 2/INQ. (ref.40008), dois monitores VEO XS Wi-Fi (ref.9449) e 2 conectores (ref. 9447). Inclui 1 terminação de linha (ref.3255).

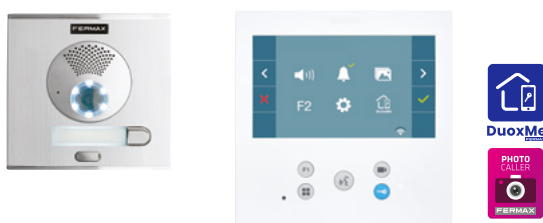

9471 KIT VEO-XL Wi-Fi DUOX PLUS 1/INQ.

- 40708 Botoneira CITY DUOX PLUS 1/INQ. S1: 130x128.
- 8948 Caixa encastrar S1: 115x114x45.
- 9469 Monitor VEO-XL DUOX PLUS Wi-Fi 7".
- 9447 Conector DUOX PLUS.
- 4826 Alimentador+filtro 24Vcc-1.5A DIN6
- 4802 Alimentador 12Vca/1A. DIN4.

9472 KIT VEO-XL Wi-Fi DUOX PLUS 2/INQ.

Igual ao kit ref. 9471 mas com botoneira de vídeo de 2/INQ. (ref. 40008), dois monitores VEO-XL Wi-Fi (ref. 9469) e os seus conectores (ref. 9447). Inclui 1 terminação de linha (ref. 3255).

AMPLIAÇÕES DOS KITS

Na morada: o kit permite um máximo de 3 terminais (o incluído e 2 adicionados). Dependendo do tipo de cabo e da distância, poderá ser necessário um Conjunto de alimentação (ref. 4825), adaptadores (ref. 3255) e/ou regenerador.

Na rua: é possível ampliar a instalação adicionando mais botoneiras de rua (até 10). Na função do tipo de cabo e a tipologia, pode ser necessário Conjunto de alimentação adicional (ref. 4825), adaptadores (ref. 3255) e/ou regenerador.

Possibilidade de adicionar um INTERFACE CÂMARA IP/DUOX PLUS.
(Ver pág. 64)

DIAGRAMA DE INSTALAÇÃO

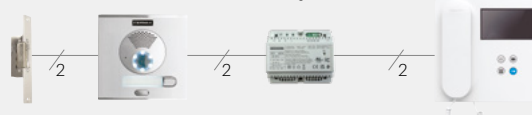

DISTÂNCIAS Consulte o manual técnico do kit.

TRINCOS

Recomenda-se, sempre que possível, alimentar os trincos de forma independente. Além disso, no caso de trincos de corrente alternada, é absolutamente necessário, para o que a fonte de alimentação ref. 4802 está incluída no kit. Se desejar instalar um trinco de 12Vdc sem uma fonte de alimentação adicional, recomendamos o modelo de baixo consumo Fermax ref. 29588.

COM BOTONEIRA ANTI VANDALISMO EM AÇO INOXIDÁVEL

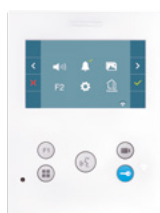

50731 KIT MARINE VEO-XS Wi-Fi DUOX PLUS 1/INQ.

- 44338 Botoneira MARINE DUOX PLUS 1/INQ. ST1: 150x180.
- 4641 Caixa encastrar ST1: 130x160x55.
- 9449 Monitor VEO-XS Wi-Fi DUOX PLUS 4,3”.
- 9447 Conector DUOX PLUS.
- 4826 Alimentador+filtro 24Vcc-1.5A DIN6.
- 4802 Alimentador 12Vca/1A. DIN4.

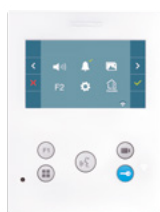

50831 KIT MARINE PRETO VEO-XS Wi-Fi DUOX PLUS 1/INQ.

- 44438 Botoneira MARINE PRETO DUOX PLUS 1/INQ. ST1: 150x180.
- 4641 Caixa encastrar ST1: 130x160x55.
- 9449 Monitor VEO-XS Wi-Fi DUOX PLUS 4,3”.
- 9447 Conector DUOX PLUS.
- 4826 Alimentador+filtro 24Vcc-1.5A DIN6.
- 4802 Alimentador 12Vca/1A. DIN4.

ACESSIBILIDADE PARA TODOS



49081 KIT ONE-TO-ONE VEO Wi-Fi DUOX PLUS 1/INQ.

- 73891 Botoneira CITY ONE-TO-ONE DUOX PLUS 1/INQ. c/bucle indutivo. S4: 130x199.
- 8949 Caixa encastrar S4: 115x185x45.
- 9456 Monitor VEO Wi-Fi DUOX PLUS 4,3” c/bucle indutivo.
- 9447 Conector DUOX PLUS.
- 4825 Alimentador+filtro 24Vcc-2.5A DIN10.
- 4802 Alimentador 12Vca/1A. DIN4.

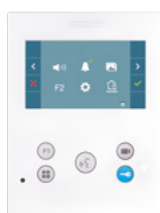

50781 KIT MARINE ONE-TO-ONE VEO-XS Wi-Fi DUOX PLUS 1/INQ.

- 55361 Botoneira MARINE One-To-One DUOX PLUS 1/INQ. c/bucle indutivo. ST2: 150x240.
- 4642 Caixa encastrar ST2: 130x220x55.
- 9459 Monitor VEO-XS Wi-Fi DUOX PLUS 4,3” c/bucle indutivo.
- 9447 Conector DUOX PLUS.
- 4825 Alimentador+filtro 24Vcc-2.5A DIN10.
- 4802 Alimentador 12Vca/1A. DIN4.

COM ACESSO POR CÓDIGO DE TECLADO



49071 KIT MEMOVISION VEO Wi-Fi DUOX PLUS 1/INQ.

- 73881 Botoneira CITY MEMOVISION DUOX PLUS 1/INQ. S5: 130x246.
- 8855 Caixa encastrar S5: 115x233x45.
- 9446 Monitor VEO Wi-Fi DUOX PLUS 4,3".
- 9447 Conector DUOX PLUS.
- 4826 Alimentador+filtro 24Vcc-1.5A DIN6.
- 4802 Alimentador 12Vca/1A. DIN4.



49121 KIT MEMOVISION VEO-XS Wi-Fi DUOX PLUS 1/INQ.

- 73881 Botoneira CITY MEMOVISION DUOX PLUS 1/INQ. S5: 130x246.
- 8855 Caixa encastrar S5: 115x233x45.
- 9449 Monitor VEO-XS Wi-Fi DUOX PLUS 4,3".
- 9447 Conector DUOX PLUS.
- 4826 Alimentador+filtro 24Vcc-1.5A DIN6.
- 4802 Alimentador 12Vca/1A. DIN4.

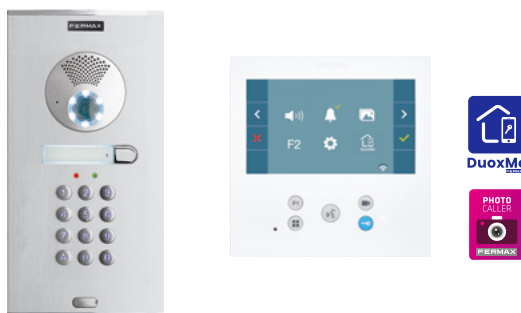

49171 KIT MEMOVISION VEO-XL Wi-Fi DUOX PLUS 1/INQ.

- 73881 Botoneira CITY MEMOVISION DUOX PLUS 1/INQ. S5: 130x246.
- 8855 Caixa encastrar S5: 115x233x45.
- 9469 Monitor VEO-XL DUOX PLUS Wi-Fi 7".
- 9447 Conector DUOX PLUS.
- 4826 Alimentador+filtro 24Vcc-1.5A DIN6.
- 4802 Alimentador 12Vca/1A. DIN4.



49082 KIT DESFIRE VEO-XS Wi-Fi DUOX PLUS 1/INQ

- 73892 Botoneira CITY DESFIRE DUOX PLUS 1/INQ. S4: 130x199.
- 8949 Caixa encastrar S4: 115x185x45.
- 9449 Monitor VEO-XS Wi-Fi 4,3" DUOX PLUS.
- 9447 Conector DUOX PLUS.
- 4826 Alimentador+filtro DIN6 24Vcc-1.5A.
- 4802 Alimentador DIN4 12VAC-1A.
- 4531 Cartão de proximidade DESFIRE.
- 4532 Chaverio DESFIRE.

A magia do que há de novo no sistema de videoporteiro que já conhece



KIT WAY-FI PLUS

Botoneira

- Robusto, fabricado em alumínio. IP44 IK07. Inclui viseira. Câmara a cores com elevada qualidade de imagem.
- Câmara grande angular 122°H e 63°V.
- Dupla abertura (porta e portão).

Monitor

- Monitor ultrafino de 7" com ecrã tátil.
- Captura manual e automática de fotos e vídeos.
- Intercomunicação entre monitores da casa.
- Visualização das câmaras IP Wi-Fi Fermax e receção dos alarmes de deteção de movimento (câmara não incluída no kit).
- Função não perturbe programável.
- 16 melodias.

Aplicação de reencaminhamento de chamadas

- Processo de emparelhamento simples através de código QR.
- Abertura direta da porta a partir do telemóvel sem autoajuda prévia. - Abertura da porta através de código QR (convites temporários).
- Chamada da APP para casa (com opção de modo de escuta).
- Captura e visualização de fotos/vídeos a partir do telemóvel.
- Visualização de câmaras a partir do telemóvel e dos ecrãs inteligentes.
- Número ilimitado de convidados.
- Compatível com colunas ALEXA e Google Home e ecrãs inteligentes.



Não compatível com o kit e a aplicação Way-Fi

1571 KIT WAY-FI PLUS 7" 1/INQ.

- 1573 Botoneira WAY-FI PLUS 1/INQ. com viseira. Medidas botoneira c/viseira: 162x94x26mm.
- 1572 Monitor WAY-FI PLUS 7" tátil com Wi-Fi integrado. Medidas: 222x154mm.
- 15701 Alimentador WAY-FI PLUS.



Aplicação GRATUITA

AMPLIAÇÕES DOS KITS

- NA MORADA: 5 monitores adicionais (total 6).
- NA RUA: 1 botoneira adicional (total 2).
- CÂMARAS: Até 4 câmaras IP Wi-Fi no total, por instalação.

MONITOR E BOTONEIRAS

- 1572 MONITOR WAY-FI PLUS 7"
- 1573 BOTONEIRA WAY-FI 1/INQ. COM VISEIRA

CÂMERAS ADICIONAIS

- Podem ser ligadas ao monitor até 4 CÂMARAS IP Wi-Fi.
- 9986 CÂMERA AUXILIAR IP COM Wi-Fi

TRINCOS

Desbloqueio elétrico normal de 12Vdc e baixo consumo ref. 29588 300N-412-S MAX com trinco regulável e armadura curta tipo S. Armadura longa compatível ref. 2975 TYPE-G. Em caso de utilização de outro trinco, será necessário utilizar uma fonte de alimentação externa.

DIAGRAMA DE INSTALAÇÃO



TABELA DE DISTÂNCIA

Cabo recomen.	Botoneira - Alim.	Alim. - Monitor
RWV0.75mm ² Cabo Paralelo	110m	110m
2x1mm ² Cabo Paralelo (REF.5925)	150m	150m
CAT5 (usando apenas 2 fios)	35m	35m

Acessível para qualquer família

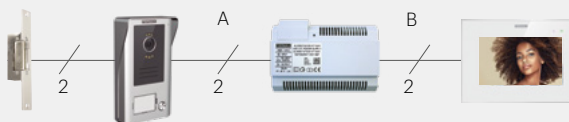

KIT WAY

- Captura automática de imagens e vídeos com ranhura micro SD.
- Distância máxima de 160m com cabo de 1mm².
- Monitor tátil de 7" mãos livres.
- Dupla abertura (porta e portão).
- Intercomunicação entre monitores na casa.



- Botoneira robusta à prova de água (IK07 e IP44). Inclui viseira.
- Câmera a cores de grande ângulo com visão nocturna (H=120°; V=90°).
- Até 2 câmaras analógicas externas (1 por botoneira).
- Até 3 monitores em casa.
- Até 2 botoneiras.

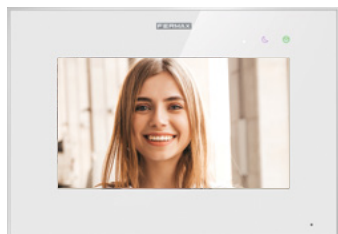
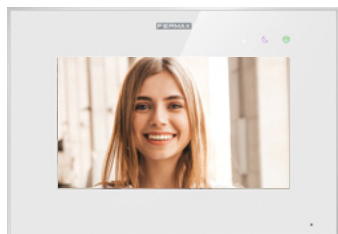

x2

1521 KIT WAY 7" 1/INQ.

- 1527 Botoneira WAY 1/INQ com viseira. Medidas botoneira c/viseira:94x164x34mm.
- 1525 Monitor WAY 7". Medidas: 222x154mm.
- 1529 Distribuidor WAY 2 Saídas
- 14401 Alimentador DIN6 26VDC-2,3A.

1522 KIT WAY 7" 2/INQ.

- 1528 Botoneira WAY 2/INQ com viseira. Medidas botoneira c/viseira: 94x164x34mm.
- 1525 Monitor WAY 7" (2 uds). Medidas: 222x154mm.
- 1529 Distribuidor WAY 2 Saídas.
- 14401 Alimentador DIN6 26VDC-2,3A.

Os novos kits WAY não são compatíveis com nenhum dos kits WAY anteriores (ref. 1401 e ref. 1402), WAY-FI (ref. 1431) e WAY-FI PLUS (ref. 1571).

AMPLIAÇÕES DOS KITS

HABITAÇÃO: 2 monitores sem alimentação eléctrica suplementar (total 3).

RUA: Até 1 quadro adicional (total 2).

MONITORES E BOTONEIRAS WAY

- 1525 MONITOR WAY 7"
- 1527 BOTONEIRA WAY 1/INQ.
- 1528 BOTONEIRA WAY 2/INQ.

TRINCOS

Necessário trinco normal de 12vcc de baixo consumo ref. 29588 300N-412-S MAX com trava ajustável e armadura curta tipo S. Armadura longa compatível ref. 2975 TIPO-G. Em caso de utilização de outro trinco diferente de 12Vdc e baixo consumo de energia (<250mA), será necessário utilizar uma fonte de alimentação externa.

DIAGRAMA DE INSTALAÇÃO



TABELA DE DISTÂNCIA

Cabo recomen.	Secção	A: Distância máx. botoneira-alim.	B: Distância máx. alim.-monitor
Par trançado	2x1mm ²	80m	80m
	2x0,5mm ²	60m	60m

As vantagens da tecnologia IP ao melhor preço

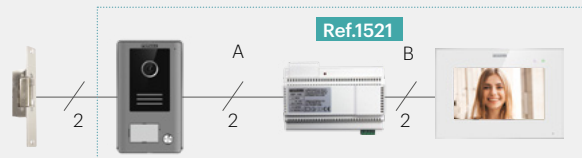

KIT NEO MEET

- Monitor com ecrã tátil capacitivo de 7". Botoneira IP54 com caixa de encastrar.
- Áudio e vídeo de alta qualidade HD Colour 1.2Mpx.
- Reencaminhamento de chamadas incluído através da nossa aplicação MeetMe (licença para 8 terminais).
- Expansível até 8 botoneiras e 8 monitores.
- Montagem e instalação fáceis graças à fonte de alimentação PoE (interrupção de rede incluído, Plug&Play).
- Funções avançadas: Integração com câmaras IP, intercomunicação entre monitores, ligação de alarmes.

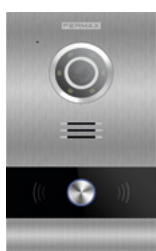

1508 KIT NEO 1/INQ.

- 9533 Botoneira MILO vídeo 1/INQ. MEET PoE
Medidas: 118x183x49mm
- 9543 Caixa encastrar botoneira MILO MEET
- 14501 Monitor NEO 7" PoE branco MEET
Medidas: 203x129x17,5mm
- 95411 Conector monitor NEO/WIT MEET
- 1586 Switch IP 4 portos PoE

AMPLIAÇÕES DOS KITS

Expansível até um máximo de 8 botoneiras e 8 monitores no total. Possibilidade de intercomunicação entre monitores.

É necessário um switch adicional ref.1586 para cada 4 aparelhos ligados à instalação.

MONITORES E BOTONEIRAS

- 9533 BOTONEIRA MILO VÍDEO 1/INQ. MEET PoE
- 14501 MONITOR NEO 7" PoE BRANCO MEET

CÂMERAS ADICIONAIS

Podem ser ligadas ao monitor até 4 CÂMERAS IP Wi-Fi.

- 9985 CÂMARA AUXILIAR IP PARA MONTAGEM NO TECTO
- 9982 ALIMENTADOR DE CÂMARA AUXILIAR CCTV
- 9984 ADAPTADOR FONTE ALIMENTAÇÃO PARA CÂMARA AUXILIAR CCTV
- 1586 SWITCH IP 4 PORTOS PoE

DIAGRAMA DE INSTALAÇÃO

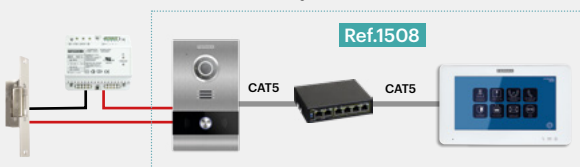

TRINCOS

Trincos para funcionamento normal em AC ou DC. É necessária uma fonte de alimentação adicional (não incluído no kit).

* As câmaras de CCTV só podem ser visualizadas a partir do menu de câmaras do monitor. Durante a chamada, as câmaras de CCTV não estão acessíveis a partir do monitor ou da aplicação.

Um espaço único com tecnologia avançada



KITS WIT MEET



1506 KIT WIT 10" 1/INQ.

- 9533 Botoneira MILO vídeo 1/INQ. MEET PoE
Medidas: 118x183x49mm
- 9543 Caixa encastrar botoneira MILO 1/INQ.
- 14831 Monitor WIT branco 10" MEET
Medidas: 270x168x20mm
- 95411 Conector monitor NEO/WIT MEET
- 1586 Switch IP 4 portos PoE

1507 KIT WIT 10" 1/INQ. "ALL BLACK"

- 953303 Botoneira MILO vídeo 1/INQ. preto MEET PoE
Medidas: 118x183x49mm
- 9543 Caixa encastrar botoneira MILO 1/INQ.
- 14833 Monitor WIT 10" preto MEET
Medidas: 270x168x20mm
- 95411 Conector monitor NEO/WIT MEET
- 1586 Switch IP 4 portos PoE

AMPLIAÇÕES DOS KITS

Expansível até um máximo de 8 botoneiras e 8 monitores no total. Possibilidade de intercomunicação entre monitores. É necessário um switch adicional ref.1586 para cada 4 aparelhos ligados à instalação.

MONITORES E BOTONEIRAS

- 9533 BOTONEIRA MILO VÍDEO 1/INQ. MEET PoE
- 953303 BOTONEIRA MILO VÍDEO 1/INQ. PRETO MEET PoE
- 14831 MONITOR WIT 10" BRANCO MEET
- 14833 MONITOR WIT 10" PRETO MEET

CÂMERAS ADICIONAIS

Podem ser ligadas até 4 CÂMERAS IP ao monitor.

- 9985 CÂMARA AUXILIAR IP PARA MONTAGEM NO TECTO
- 9982 ALIMENTADOR DE CÂMARA AUXILIAR CCTV
- 9984 ADAPTADOR FONTE ALIMENTAÇÃO PARA CÂMARA AUXILIAR CCTV
- 1586 SWITCH IP 4 PORTOS POE

DIAGRAMA DE INSTALAÇÃO



TRINCOS







Trincos para funcionamento normal em AC ou DC. É necessária uma fonte de alimentação adicional (não incluído no kit).







* As câmaras de CCTV só podem ser visualizadas a partir do menu de câmaras do monitor. Durante a chamada, as câmaras de CCTV não estão acessíveis a partir do monitor ou da aplicação.

Kits de porteiro

Unifamiliares e Negócios

Selecione o KIT DE PORTEIRO que melhor se adapta às necessidades do usuário.

	2 FIOS (DUOX PLUS)		
	KIT CITY DUOX PLUS	KIT CITY iLOFT DUOX PLUS	KIT CITY iLOFT DUOX PLUS
BOTONEIRA DE RUA	 cityline	 cityline	 Marine
TELEFONE	 VEO	 iLOFT	 iLOFT
REFERÊNCIA Nº LINHAS	49202 (1/INQ.) 49212 (2/INQ.)	50772 (1/INQ.)	50762 (1/INQ.)
TECNOLOGIA	2 fios	2 fios	2 fios
MONTAGEM DE BOTONEIRA	Encastrar	Encastrar	Encastrar
CONTROLO DE ACESSOS	Não	Não	Não
BOTONEIRA ADICIONAIS	9	9	9
TELEFONES ADICIONAIS	2	2	2
MODO DE CONVERSÇÃO	Com braço	Mãos livres	Mãos livres
Nº BOTÕES EM TELEFONE	1	3	3
MELODIAS DE CHAMADA	5	5	5
REGULAÇÃO DO VOLUME	Sim	Sim	Sim
FUNÇÃO NÃO INCOMODAR	Sim	Sim	Sim
FUNÇÕES ADICIONAIS	Não	Sim	Sim
AUTO-ACENDIMENTO	Sim	Sim	Sim

2 FIOS (DUOX PLUS)	4+N	
KIT MEMOPHONE DUOX PLUS	KIT CITYLINE 4+N	KIT CITYMAX 4+N
 cityline	 cityline	 cityline CLASSIC
 VEO	 VEO	 citymax
49132 (1/INQ.)	4860 (1/INQ.) 4862(2/INQ.)	6201 (1/INQ.) 6202 (2/INQ.)
2 fios	4+N	4+N
Encastrar	Encastrar	Encastrar
Sim (teclado)	Não	Não
9	6	6
2	3	3
Com braço	Com braço	Com braço
1	1	1
5	1	1
Sim	Não	Não
Sim	Não	Não
Não	Não	Não
Sim	Sim	Sim



49202 KIT PORTEIRO CITY DUOX PLUS 1/INQ.

- 40702 Botoneira CITY DUOX PLUS 1/INQ. S1: 130x128.
- 8948 Caixa encastrar kit S1: 115x114x45.
- 3444 Telefone VEO DUOX PLUS.
- 4826 Alimentador+filtro 24Vcc-1.5A DIN6
- 4802 Alimentador 12Vca/1A. DIN4..

49212 KIT PORTEIRO CITY DUOX PLUS 2/INQ.

Igual ao kit ref.49202 mas com botoneira Áudio 2/INQ. (ref.40002) e 2 telefones VEO DUOX PLUS (ref.3444).



49132 KIT MEMOPHONE DUOX PLUS 1/INQ.

- 49042 Botoneira CITY MEMOPHONE 1/INQ. S5: 130x246.
- 8855 Caixa encastrar S5: 115x233x45.
- 3444 Telefone VEO DUOX PLUS.
- 4826 Alimentador+filtro 24Vcc-1.5A DIN6
- 4802 Alimentador 12Vca/1A. DIN4.

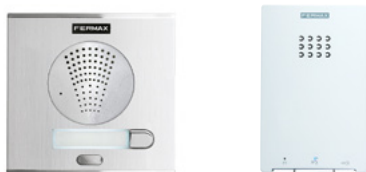

50772 KIT PORTEIRO iLOFT DUOX PLUS 1/INQ.

- 40702 Botoneira CITY DUOX PLUS 1/INQ. S1: 130x128.
- 8948 Caixa encastrar kit S1: 115x114x45.
- 3450 Telefone iLOFT DUOX PLUS.
- 4826 Alimentador+filtro 24Vcc-1.5A DIN6
- 4802 Alimentador 12Vca/1A. DIN4.



50762 KIT PORTEIRO MARINE iLOFT DUOX PLUS 1/INQ.

- 44332 Botoneira MARINE DUOX PLUS 1/INQ. ST1: 150x180.
- 4641 Caixa encastrar ST1: 130x160x55.
- 3450 Telefone iLOFT DUOX PLUS.
- 4826 Alimentador+filtro 24Vcc-1.5A DIN6
- 4802 Alimentador 12Vca/1A. DIN4.

AMPLIAÇÕES DOS KITS

Na morada: o kit permite um máximo de 3 terminais (o incluído e 2 adicionados). Dependendo do tipo de cabo e da distância, poderá ser necessário um Conjunto de alimentação (ref. 4825), adaptadores (ref. 3255) e/ou regenerador.

Na rua: é possível ampliar a instalação adicionando mais botoneiras de rua (até 10). Na função do tipo de cabo e a tipologia, pode ser necessário Conjunto de alimentação adicional (ref. 4825), adaptadores (ref. 3255) e/ou regenerador.

DIAGRAMA DE INSTALAÇÃO



Dimensões: (horizontal) x (vertical) x (profundidade) mm.



4860 KIT PORTEIRO CITY 4+N 1/INQ.

- 4845 Botoneira CITY 4+N 1/INQ. S1: 130x128
Caixa enc. incluída (ref.8948).
Caixa encastrar Kit S1:115x114x45.
- 3426 Telefone VEO 4+N.
- 4802 Alimentador. 12Vca/1A-DIN4.

4862 KIT PORTEIRO CITY 4+N 2/INQ.

Igual ao kit ref.4860 mas com botoneira Áudio 2/INQ. (ref.4846) e 2 telefones VEO 4+N (ref.3426).



6201 KIT PORTEIRO CITYMAX 4+N 1/INQ.

- 8500 Botoneira CITY CLASSIC 4+N 1/INQ. S1: 130x128
Caixa enc. incluída (ref.8948).
Caixa encastrar Kit S1:115x114x45.
- 80447 Telefone CITYMAX BASIC 4+N.
- 4802 Alimentador 12Vca/1A-DIN4.

6202 KIT PORTEIRO CITYMAX 4+N 2/INQ.

Igual ao kit ref.6201 mas com botoneira Áudio CITY CLASSIC 2/INQ. (ref.8501) e 2 telefones CITYMAX BASIC 4+N (ref.80447).

AMPLIAÇÕES DOS KITS

Na morada: 3 telefones adicionais. É possível ampliar com mais telefones adicionando 1 alimentador (ref.4812) e 1 multiplicador de chamada (ref.2340).

Na rua: é possível ampliar com 2 botoneiras adicionais. Se precisa conversores (ref.8819 para botoneiras 1/INQ ou ref.8811 + ref.88231 para botoneiras 2/INQ).

NOTA: Recomendado trinco normal com desbloqueio e lingueta ajustável (ref.67511 990ND-P22 MAX), ou sem desbloqueio (ref. 67501 990N-P22 MAX) compatível com armadura longa 2892 TIPO-L22.

DIAGRAMA DE INSTALAÇÃO

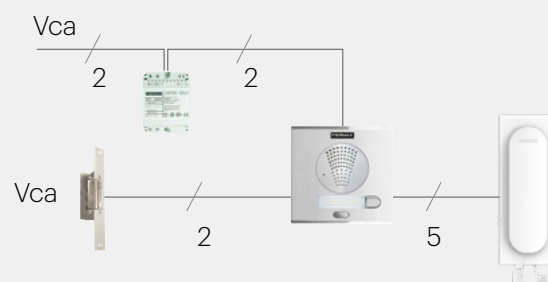

KITS CITYLINE



De 3 até 24 moradas

AMPLIAÇÕES e ACESSÓRIOS DOS KITS:

- 2º acesso: Solicitar a referência da botoneira de Edifício incluída no kit (ver seção 4+N) + cambiador de áudio (ref.8811) + alimentador distribuidor de tensão 12Vca/12Vcc (ref.88231).
- Morada: 3 telefones (ref.3426) sem alimentação adicional.
- Trinco recomendado: 990N-P22 MAX ref. 67501.

NOTA: Estes kits incluem o amplificador básico. (Ver pág.92 para conhecer as diferenças entre o amplificador Básico e o amplificador Completo).



4863 KIT PORTEIRO CITY 4+N 3/INQ.

Botoneira kit CITY 4+N 3/INQ. S4: 130x199.
Caixa encastrar S4 incluída (ref. 8949). Medidas: 115x185x45.
3426 Telefone VEO 4+N (3 uds).
4802 Alimentador 12Vca/1A. DIN4.



4864 KIT PORTEIRO CITY 4+N 4/INQ.

Botoneira kit CITY 4+N 4/INQ. S4: 130x199.
Caixa encastrar S4 incluída (ref. 8949). Medidas: 115x185x45.
3426 Telefone VEO 4+N (4 uds).
4802 Alimentador 12Vca/1A. DIN4.



4866 KIT PORTEIRO CITY 4+N 6/INQ.

Botoneira kit CITY 4+N 6/INQ. S4: 130x199.
Caixa encastrar S4 incluída (ref. 8949). Medidas: 115x185x45.
3426 Telefone VEO 4+N (6 uds).
4802 Alimentador 12Vca/1A. DIN4.



4868 KIT PORTEIRO CITY 4+N Y 8/INQ.

Botoneira kit CITY 4+N 8/INQ. S4: 130x199.
Caixa encastrar S4 incluída (ref. 8949). Medidas: 115x185x45.
3426 Telefone VEO 4+N (8 uds).
4802 Alimentador 12Vca/1A. DIN4.



4865 KIT PORTEIRO CITY 4+N 10/INQ.

Botoneira kit CITY 4+N 10/INQ. S5: 130x246.
Caixa encastrar S5 incluída (ref.8855). Medidas: 115x233x45.
3426 Telefone VEO 4+N (10 uds).
4802 Alimentador 12Vca/1A. DIN4.



4867 KIT PORTEIRO CITY 4+N 12/INQ.

Botoneira kit CITY 4+N 12/INQ. S5: 130x246.
Caixa encastrar S5 incluída (ref.8855). Medidas: 115x233x45.
3426 Telefone VEO 4+N (12 uds).
4802 Alimentador 12Vca/1A. DIN4.



4869 KIT PORTEIRO CITY 4+N 14/INQ.

- Botoneira kit CITY 4+N 14/INQ. S6: 130x294.
- Caixa encastrar S6 incluída (ref.8856). Medida: 115x280x45.
- 3426 Telefone VEO 4+N (14 uds).
- 4802 Alimentador 12Vca/1A. DIN4.



4871 KIT PORTEIRO CITY 4+N 16/INQ.

- Botoneira kit CITY 4+N 16/INQ. S6: 130x294.
- Caixa encastrar S6 incluída (ref.8856). Medidas: 115x280x45.
- 3426 Telefone VEO 4+N (16 uds).
- 4802 Alimentador 12Vca/1A. DIN4.

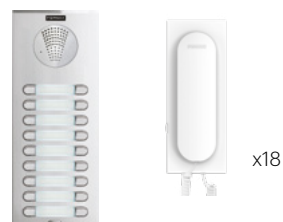

4874 KIT PORTEIRO CITY 4+N 18/INQ.

- Botoneira kit CITY 4+N 18/INQ. S7: 130x341.
- Caixa encastrar S7 incluída (ref.8857). Medidas: 115x328x45.
- 3426 Telefone VEO 4+N (18 uds).
- 4802 Alimentador 12Vca/1A. DIN4.



4875 KIT PORTEIRO CITY 4+N 20/INQ.

- Botoneira kit CITY 4+N 20/INQ. S7: 130x341.
- Caixa encastrar S7 incluída (ref.8857). Medidas: 115x328x45.
- 3426 Telefone VEO 4+N (20 uds).
- 4802 Alimentador 12Vca/1A. DIN4.



4876 KIT PORTEIRO CITY 4+N 22/INQ.

- Botoneira kit CITY 22/INQ. e caixa encastrar. S8: 130x389.
- Caixa enc. (ref.8858). Medidas: 115x375x45.
- 3426 Telefone VEO 4+N (22 uds).
- 4802 Alimentador 12Vca/1A. DIN4.

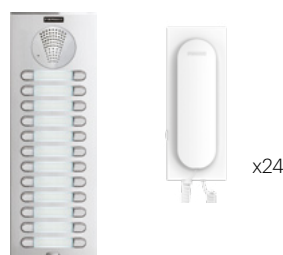

4877 KIT PORTEIRO CITY 4+N 24/INQ.

- Botoneira kit CITY 24/INQ. e caixa encastrar. S8: 130x389.
- Caixa enc. (ref.8858). Medidas: 115x375x45.
- 3426 Telefone VEO 4+N (24 uds).
- 4802 Alimentador 12Vca/1A. DIN4.



DUOX plus

A conexão perfeita a dois



Soluções para edifícios.
O único sistema de 2 fios
completamente digital

DUOX PLUS é a tecnologia digital que simplifica as instalações, excede as expectativas e permite-nos ligar as pessoas e as casas ao mundo.

Oferece mais desempenho e capacidades, maior simplicidade e rapidez. Mas, acima de tudo, transporta-nos para uma nova dimensão onde toda a informação (áudio, vídeo e dados) é transformada em matéria digital que é transportada através de apenas dois fios não polarizados.



Um sistema concebido para o **profissional de instalação ...**

Flexibilidade da cablagem

2 FIOS NÃO POLARIZADOS

Compatível com uma grande variedade de cablagens.

Nas instalações de reposição, o DUOX PLUS pode ser instalado utilizando a cablagem existente.

Erros reduzidos, instalação simplificada com apenas 2 fios não polarizados.

Simplicidade instalação

Poupança de tempo durante a instalação e manutenção.

Programação **intuitiva**

Monitores: Em poucos segundos, a partir do menu OSD, uma única pessoa pode programar a instalação.

Botoneiras: as botoneiras **digitais** são programados a partir do teclado, enquanto que para as botoneiras com **botões**, o amplificador inclui um sistema de programação guiado por voz.

Sistema **escalável**

Para todos os tipos de projectos: grandes e pequenos, simples ou complexos, estruturas verticais ou instalações horizontais.

Transmissão **digital**

FULL DIGITAL. Toda a informação (áudio, vídeo e dados) é totalmente digital o que garante que a qualidade do áudio e do vídeo é a mesma em todos os pontos da instalação.

Gestão **remota**

Gestão remota das instalações a partir do portal **MyConnect** para instalações com botoneiras **4G** ligadas.

... e para o utilizador

DUOX^{plus}

DUOX PLUS



Conectividade

Com a nossa oferta, abrimos o mundo da conectividade a qualquer tipo de edifício e de casa, incorporando o reencaminhamento gratuito de chamadas móveis nos monitores Wi-Fi e oferecendo um serviço de assinatura nos monitores não Wi-Fi.

Segurança Photocaller

O videoporteiro capta automaticamente uma imagem do autor da chamada, tanto a partir do monitor como do telemóvel, no caso do modelo Wi-Fi.

No caso dos monitores sem Wi-Fi, a captura de imagens a partir da aplicação só está disponível mediante uma subscrição.

Acessibilidade

Produtos adaptados e acessíveis a todos, dentro e fora de casa.

Conforto

Acesso ao videoporteiro a partir de qualquer dispositivo, smartphone ou tablet, para atender chamadas e abrir a porta com um único clique ou por comando de voz.



2
hilos

O sistema dois fios mais potente e rápido de instalar e programar



Qualidade óptima em toda a instalação



Até 10 botoneiras e 10 portarias nas entradas gerais



Distância máxima ponto-a-ponto sem regeneradores: 500m



Instalação sobre cablagem existente



Até 100 blocos e sub-blocos



Até 10 botoneiras e 10 portarias em cada edifício ou bloco



2 canais de comunicação no mesmo bloco



Acessórios inteligentes para instalações de qualquer tamanho



Distância máxima entre as extremidades da instalação: 3.000m

Instalação simplificada de 2 fios sem polaridade em toda a instalação. DUOX PLUS é um sistema altamente flexível que pode ser **instalado com a maioria dos cabos existentes**. O facto de ser digital torna possível evitar interferências eléctricas ou ruído analógico e mantém a **mesma qualidade óptima de áudio e vídeo em toda a instalação**, desde as primeiras moradas do projecto até às mais afastadas.

O sistema DUOX PLUS é **instalado da mesma forma tanto para áudio como para vídeo**, permitindo ao utilizador escolher o terminal que prefere em sua casa. Além disso, é o único sistema de 2 fios que pode permitir **dois canais de comunicação no mesmo bloco**, ou seja, dois painéis que chamam dois apartamentos diferentes ao mesmo tempo. Incorpora **programação guiada por voz em botoneiras de rua** e configuração através de **menu gráfico em botoneiras digitais e monitores**. A sua tecnologia digital adapta-se a **todos os tipos de topologias e distâncias**, tornando possível instalar qualquer projecto com sucesso garantido: **desde pequenos edifícios individuais a grandes projectos residenciais**.

O sistema mais rápido para orçamentar, instalar e programar, tanto para nova construção como para reposição.

Uma entrada inteligente...



Solução de conectividade acessível para todos, uma vez que a ligação 4G não implica qualquer custo adicional para a comunidade de moradores.

SEM CUSTOS ADICIONAIS



Graças à conectividade das botoneiras 4G, o instalador poderá detetar precocemente as avarias à distância.

O MELHOR SERVIÇO PREDITIVO



Na Fermax, valorizamos a segurança e a privacidade. Todas as comunicações através do sistema Connect são realizadas com total respeito pela legislação de protecção de dados.

MÁXIMA PROTECÇÃO DA PRIVACIDADE

Uma instalação monitorizada...



DUOX PLUS

O MyConnect é um portal web que permite gerir remotamente as instalações Duox Plus realizadas com botoneiras 4G conectadas.

É uma nova ferramenta para o instalador, que continuará a evoluir e a abrir um mundo de possibilidades, oferecendo novas funcionalidades para a gestão remota das suas comunidades, graças à conectividade da instalação e ao poder da tecnologia Duox Plus.

A instalação está sempre atualizada graças às atualizações automáticas de firmware.

Disponível em português.



myconnect.fermax.com



Inventário etiquetado e geolocalizado das instalações Connect.



Acesso a cada instalação e consulta dos detalhes do material instalado e das garantias



Gestão de parâmetros das placas de rua, como tempo de abertura da porta, volume e possibilidade de realizar testes remotos de áudio e vídeo.



Gestão remota do controlo de acesso em botoneiras CORA (até 10.000 chaveiros de proximidade e códigos de teclado).



Acesso remoto a partir de qualquer lugar e de qualquer dispositivo através do navegador Web



Registo simples das instalações realizadas, bastando apenas escanear com a câmara do telemóvel o código do amplificador.



Redução de custos com deslocações, ao permitir detetar remotamente a causa da avaria, aumentando a satisfação das comunidades e dos utilizadores.

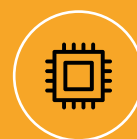

Instalações sempre actualizadas graças ao actualizações automáticas do firmware da botoneira e dos monitores (Wi-Fi e não Wi-Fi).

... um **lar** conectado

COMPATÍVEL COM QUALQUER TERMINAL

Terminais Wi-Fi



Usufruir do serviço **gratuitamente**

Desfruta do serviço sem custos. Aproveita uma conectividade **ilimitada e gratuita para a tua casa** ao adquirir um dos nossos **videoporteiros Wi-Fi**.



DuoxMe
FERMAX

O serviço de reencaminhamento de chamadas para telemóvel está incluído na compra de um videoporteiro Wi-Fi. Desfruta de todas as funcionalidades de forma ilimitada e gratuita.

Desfrute destas funcionalidades



Atenda chamadas de videoporteiro com o seu telemóvel.



Abre sem chaves.



Convidar familiares ou amigos



Abrir a porta a partir do Widget (Android) e dos Atalhos (iOS).



Verificar as imagens de quem telefonou. Descarregue-as e partilhe-as.



Active a câmara para ver o exterior da sua casa.



Abra a porta com a Alexa, o Google Home, a Siri ou o Apple Watch.



8 utilizadores por habitação.



DuoxMe
FERMAX

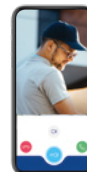

Terminais no Wi-Fi

Desfruta do serviço através de um plano

Desfruta da liberdade de **um plano** de subscrição adaptado às tuas necessidades com qualquer um dos nossos videoporteiros ou telefones **não Wi-Fi**.



DuoxMe
FERMAX

Tens 30 dias grátis com todas as funcionalidades!

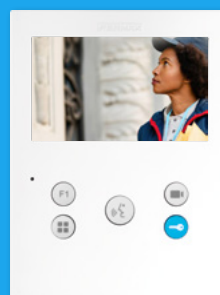
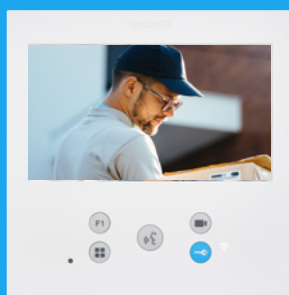

O reencaminhamento de chamadas com telefone não inclui vídeo nem photocall.

PLANO ANUAL ILIMITADO

Inclui:

- 6 utilizadores por habitação.
- Aberturas ilimitadas.
- Reencaminhamento de chamadas ilimitado.
- Captura de imagens.
- Ativação automática da câmara.

Plano Ilimitado Mensal

Inclui:

- 6 utilizadores por habitação.
- Aberturas ilimitadas.
- Reencaminhamento de chamadas ilimitado.
- Captura de imagens.
- Ativação automática da câmara.

Plano Grátis

Inclui:

- 1 utilizador por habitação.
- Até 4 aberturas por mês.
- Até 4 chamadas atendidas por mês.

Podem consultar os preços dos planos de subscrição em <https://fermax.com/duoxme/pt>

Desfrute destas funcionalidades



Atenda chamadas de videoporteiro com o seu telemóvel.



Abre sem chaves.



Convidar familiares ou amigos.



Abrir a porta a partir do Widget (Android) e dos Atalhos (iOS).



Verificar as imagens de quem telefonou. Descarregue-as e partilhe-as.



Active a câmara para ver o exterior da sua casa.



IP65 IK08

Câmara grande ângulo

Ecrã gráfico de 5"

Sensores de presença

Leitor de proximidade

LED de iluminação de estado

Teclado retroiluminado

Altifalante



Dispõe de **2 microfones MEMS digitais (Micro Electro Mechanical System)**, que captam e filtram dinamicamente e de forma adaptativa o ruído do ambiente, garantindo um áudio limpo no monitor ou no telefone.

Dessa forma, o utilizador não ouve ruídos de fundo, ecos nem interrupção.

cora

by FERMAX



CARACTERÍSTICAS

Tecnologia **Duox Plus**, 100% digital a dois fios.

Conectividade **4G e Wi-Fi** (para gestão local).

Reencaminhamento de chamadas para todas as habitações da instalação (com terminal Wi-Fi ou com terminal não Wi-Fi + assinatura).

Compatível com MyConnect para gestão remota das instalações e para adicionar/retirar cartões de proximidade ou chaveiro e códigos de teclado.

Fabricado em **alumínio anodizado** resistente e durável

Ultra-fino com uma espessura de apenas 1 cm de encastrar e 3 cm de superfície.

Muito estanque e robusto: **IP65 IK08**.

Montagem simples e intuitiva com 1 parafuso de segurança.

Câmara grande angular 720p (Vertical=80°, Horizontal=120°).

Ecrã LCD 5" personalizável pelo instalador (imagens e mensagens).

Sensor de presença e luminosidade.

Onda LED com **iluminação de estado**.

Teclado mecânico retroiluminado com ponto na tecla 5 e relevo na tecla da campainha.

Processador avançado com CPU de 4 núcleos + GPU.

Síntese de voz multilingue (32 línguas) e possibilidade de configuração de mensagens bilingue e personalizado.

Modo espelho (retrovisão). Permite que o visitante veja a sua própria imagem e se posicione em frente do painel.

Marcação alfanumérica assistida e chamada guiada

Possibilidade de criar cópias de segurança dos utilizadores e da configuração.

Áudio de alta qualidade graças ao sistema CDS (Cora Dynamic Sound), que integra um altifalante e 2 microfones digitais MEMS.

Controlo de acessos através de teclado e leitor de proximidade integrado (EM 125Khz) **com gestão remota**.

Código de carteiro de teclado ou de proximidade limitado por horas e dias.

Configuração a partir do telemóvel, tablet ou PC, através de um servidor web sem abrir o botoneira.

Possibilidade de ligação opcional de **bucle indutivo para pessoas com aparelho auditivo**.

Tester de instalação DUOX PLUS incorporado..

Firmware atualizado automaticamente para a última versão disponível.



cora
by FERMAX



BOTONEIRA CORA CONNECT S6

A CORA representa a excelência e a evolução das botoneiras de rua DUOX PLUS da Fermax, não só pela sua estética elegante, mas também por ser uma das botoneiras de rua mais interativas do mercado, tanto para o utilizador como para o instalador.

CONECTIVIDADE PARA TODOS

A CORA vem equipada de série com um **cartão SIM que proporciona conectividade 4G à botoneira**, permitindo o reencaminhamento de chamadas para todas as habitações da instalação (com monitor Wi-Fi ou com a opção de terminais não Wi-Fi + subscrição) e **serviços de gestão remota para os instaladores**.

A CORA integra-se com o MyConnect e está preparada para que os nossos instaladores possam **gerir remotamente as suas instalações e diagnosticar antecipadamente qualquer avaria antes de se**



deslocarem, poupando tempo e dinheiro, ao mesmo tempo que reduzimos a pegada de carbono. Além disso, como funcionalidade exclusiva da CORA, através do Além disso, como funcionalidade exclusiva da CORA, através do **MyConnect os usuários podem ser registrados e desativados, seus códigos de acesso por teclado, bem como seus cartões ou chaveiros de acesso**, que podem ser usados com o leitor de proximidade integrado ou por códigos de teclado.

CÂMARA

Incorpora uma câmara a cores 720p grande angular (Vertical=80°, Horizontal=120°), com iluminação integrada em ambos os lados da câmara, bem como um sistema de ajuste de zoom. A configuração da imagem da câmara é feita através do webserver.

ECRÃ

É uma botoneira altamente tecnológica, equipada com um processador de 4 núcleos (CPU+GPU).

O seu ecrã LCD de 5" com resolução 640 x 480px pode ser personalizado pelo instalador (mensagens e imagens).

O ecrã ativa-se através de **sensores de presença** ou ao tocar numa tecla.

O brilho do ecrã pode ser configurado para se ajustar automaticamente conforme o nível de luz ambiente.

Inclui a **função Retroview**, que permite ao visitante ver em tempo real o vídeo captado pela câmara durante chamadas e conversas, facilitando o posicionamento correto em frente à botoneira para garantir uma visibilidade perfeita.

A interface do utilizador conta com iconografia intuitiva, proporcionando uma experiência de uso simples e guiada.

As chamadas podem ser realizadas de três formas:

- **Introduzindo o código** correspondente atribuído à habitação + tecla "campainha".
- **Através da pesquisa no diretório eletrónico** do residente ou do porteiro e, uma vez encontrado, premindo a tecla "campainha".
- Guiada, avançando através da infraestrutura particular da instalação até a habitação desejada.

A chamada pode ser numérica, alfanumérica ou organizada por blocos, entre outras opções.

É possível chamar diretamente o porteiro premindo a tecla **CAMPANHA**. Caso existam vários, a lista será apresentada no ecrã para seleção.

ONDA

Uma onda de LEDs separa o ecrã do teclado. Não é apenas um elemento decorativo, **mas interage com o utilizador reforçando os estados que aparecem no ecrã**, dando personalidade ao nosso botoneira.

Estados como: Chamada, Em comunicação, Porta aberta, Canal ocupado e Em manutenção.

QUALIDADE DE ÁUDIO



Áudio de alta qualidade graças ao sistema **CDS (Cora Dynamic Sound)**.

Incorpora um altifalante e 2 microfones MEMS digitais, que captam e filtram dinamicamente e de forma adaptativa o ruído do ambiente, garantindo um áudio limpo no monitor ou no telefone.

Dessa forma, o utilizador não ouve ruídos de fundo, ecos nem interrupções.



O volume do altifalante pode ser auto-regulado para se adaptar aos diferentes níveis sonoros do ambiente (dia-noite).





TECLADO

Teclado mecânico retroiluminado, com um relevo na tecla 5 para ajudar pessoas invisuais a localizarem-se no centro do teclado, e um contrarrelevo na tecla Campainha, facilitando a identificação do botão de chamada.

A iluminação das teclas Chamada  e Cancelar  muda de cor consoante o estado da chamada.

CONFIGURAÇÃO E PROGRAMAÇÃO

A configuração é muito simples e pode ser feita através de um telemóvel, tablet ou PC, utilizando um navegador, sem necessidade de abrir a botoneira. Para tal, o instalador deve posicionar-se próximo da botoneira e conectar-se ao ponto de acesso Wi-Fi gerado pela própria unidade.

A partir deste acesso, é possível gerir:

- Parâmetros de configuração
- Diretório de residentes e porteiros
- Controlo de acessos (códigos de teclado, chaveiro de proximidade)
- Teste de instalação
- Atualização da versão de firmware
- Carregamento e personalização de imagens, logótipos, mensagens de texto e de voz
- Podem ser seleccionados dois idiomas, que serão reproduzidos consecutivamente.

- Possibilidade de configurar um código de carteiro, válido para os dias da semana e horários definidos.
- Possibilidade de criar cópias de segurança de utilizadores e configurações:
- Localmente (telemóvel, tablet, PC via navegador).
- Remotamente através do portal MyConnect.

ROBUSTEZ

A CORA é fabricada em **alumínio anodizado, sem parafusos visíveis.**

Conta com um grau de estanqueidade **IP65**, proporcionando proteção máxima contra poeira e chuva.

O seu índice de resistência ao impacto mecânico é **IK08**, tornando-a praticamente à prova de vandalismo

CONTROLO DE ACESSO

- Abertura de porta por **código de teclado** (até 10.000 utilizadores/códigos diferentes).
- Abertura de porta através de **chaveiro de proximidade RFID** (EM 125Khz) usando o leitor de proximidade incluído de série na botoneira (até 10.000 chaveiros).
- Possibilidade de combinar ambos os métodos para **maior segurança.**
- Gestão remota através do portal **MyConnect** (até 10.000 chaveiros de proximidade e código de teclado).

MODOS VILLA

A botoneira pode ser configurada para funcionar como um videoporteiro para habitações unifamiliares.

Neste caso, a chamada é realizada diretamente pressionando a tecla Campainha, tornando a CORA na solução ideal para moradias que procuram distinção, elegância e tecnologia, sem comprometer a segurança.

As funcionalidades de controlo de acessos (código de teclado, chaveiro de proximidade ou combinação de ambos) continuam disponíveis.



MONTAGEM

A CORA é instalada com apenas um parafuso.

A CORA é ultrafina, com uma **espessura de apenas 1 cm encastrada e 3 cm instalada à superfície.**

As caixas de instalação para a botoneira CORA devem ser solicitadas separadamente. O seu tamanho adapta-se perfeitamente à **caixa de encastrar Fermax S6, utilizada nas botoneiras Cityline e CityClassic.**

O seu design compacto permite substituir instalações mais antigas por tecnologia de última geração, **praticamente sem necessidade de obras.**

Em caso de substituição, é possível adaptar uma caixa de encastrar existente City/Skyline (S6 ou S8, consoante o tamanho da CORA), solicitando separadamente o kit de montagem encastrada ref. 7708.

Estão igualmente disponíveis outros acessórios, tais como moldura de remate, complemento de canto, viseira e Botoneira de diretório (esta última apenas para a CORA S6). É possível combinar duas ou mais botoneiras, desde que sejam da mesma série. No caso de montagem à face, deve ser utilizado um conjunto de espaçadores ref. 8829 para cada duas botoneira, de modo a encaixá-las perfeitamente.

ACESSIBILIDADE

A CORA oferece **notificações visuais e sonoras**, além da possibilidade de ligação a um **bucle indutivo** (ref.7722), para utilizadores com aparelhos auditivos ou limitações auditivas.

BOTONEIRA CORA CONNECT



BOTONEIRA CORA. DIRETÓRIO S6

7700 BOTONEIRA CORA CONNECT DUOX PLUS S6

Dimensões botoneira S6: 130x295,5x27,6 mm

7702 BOTONEIRA DIRETÓRIO CORA S6

Dimensões botoneira S6: 130x295,5x27,6 mm

O botoneira directório pode ser instalado juntamente com as botoneiras **CORA** S6 para anotar o nome correspondente a cada um dos códigos das habitações ou outras informações complementares.

Pode ser montado em ambos os lados da botoneira CORA, mesmo vários juntos (até 3). 1 botoneira directório pode ser alimentado a partir da botoneira.

Se existirem 2 ou 3 botoneiras directório, estes devem ser alimentados com uma fonte de alimentação adicional.



BOTONEIRA CORA S8

O **CORA** em tamanho **SÉRIE 8** permite a sua substituição em caixas de encastrar Cityline/Skyline S8 existentes (neste caso, o CONJUNTO DE MONTAGEM ENCASTRAR BOTONEIRA CORA Ref.7708 deve ser encomendado separadamente) e pode também alojar o LEITOR PROXIMIDADE DESFIRE SKYLINE (ref.7463) ou leitores de proximidade RFID de outros fabricantes, se necessário.

A frente preta pode ser substituída pelo ecrã frontal com iconografia de proximidade (ref.7720), que inclui um elemento de fixação para estes leitores adicionais. O leitor de proximidade adicional pode ser ligado a um controlador de porta externo ou à entrada Wiegand da botoneira, ou enviar os identificadores lidos a partir do leitor EM 125KHz integrado para um controlador externo, como o AC-MAX (ref.5223 ou ref.5224).

7710 BOTONERIA CORA CONNECT DUOX PLUS S8

Dimensões botoneira S8: 130x390,5x27,6 mm

Complementos botoneira



Caixa encastrar Caixa saliente Viseira com caixa de encastrar Viseira com caixa de saliente Complemento angular Moldura simple Moldura simple XL Moldura doble

	CAIXA ENCASTRAR	CAIXA SALIENTE	CAIXA SALIENTE CONTROLO ACESSOS	VISEIRA (Encastrar y saliente)	COMPLEMENTO ANGULAR	MOLDURA		
						SIMPLE	SIMPLE XL	DUPLA
S6	ref.7703 115x280x45	ref.7709 130x295,5x20	-	ref.7705 130x12x31	ref.7704	ref.7706 225x456x3	ref.7723 355x456x3	ref.7707 355x456x3
S8	ref.7713 115x375x45	ref.7719 130x390,5x20	ref.77191 130x390,5x39	ref.7705 130x12x31	ref.7714	ref.7716 225x510x3	ref.7724 355x510x3	ref.7717 355x510x3

7718 MOLDURA ESPECIAL CORA

É possível solicitar uma moldura CORA para placas CORA (S6 e S8) com dimensões externas personalizadas.

Acessórios botoneiras

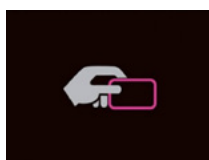

Ref.7720

7720 LEITOR DE PROXIMIDADE CORA FIGURADO

Para a placa CORA S8, na qual serão integrados leitores de proximidade adicionais. Inclui visor com ícone de proximidade, cabo ref. 2545-CABO DE LIGAÇÃO DE PROXIMIDADE 4F e suporte de fixação para vários tipos de leitores de proximidade (especialmente concebido para o leitor Desfire Skyline ref. 7463, mas também adaptável a outros fabricantes).

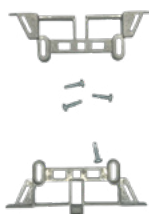

Ref.7708

7722 BUCLE INDUTIVO BOTONEIRA CORA

7708 CONJUNTO DE MONTAGEM ENCASTRAR BOTONEIRA CORA

Necessário apenas para a substituição em caixas de encastrar City / Skyline S6 (ref. 8856) ou S8 (ref. 8858) standard. Este acessório NÃO é necessário quando se utilizam as caixas de encastrar CORA S6 (ref. 7703) ou S8 (ref. 7713).



Ref.8829

8829 JOGO DE SEPARADORES ENCASTRAR

Permite a união lateral de caixas encastradas da mesma série. É necessário um conjunto para cada estrutura adicional.



O sistema de montagem e encaixe dos módulos as molduras é muito simples e eficaz. Os módulos encaixam perfeitamente no perfil. As junções entre os módulos evitam a entrada de água e de sujeira. Uma vez montada a botoneira, os distintos módulos conectam-se entre si.

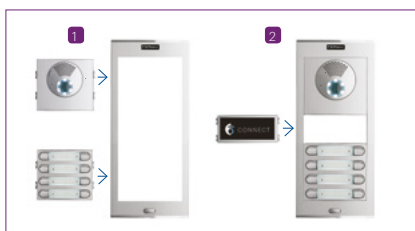
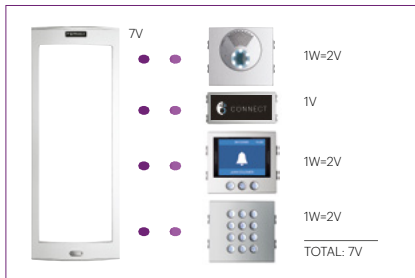

BOTONEIRA SKYLINE CONNECT



Amplificador DUOX PLUS CONNECT SKYLINE (ref. 73910)

Inclui o próprio módulo do amplificador DUOX PLUS CONNECT e o módulo CONNECT. Estes 2 módulos permitem a ligação da instalação via 4G.

Instala-se da mesma forma que qualquer outra botoneira, sem necessidade de ativação.

Compatível com todos os nossos produtos DUOX PLUS.

O módulo CONNECT funciona como um porta-cartões panorâmico.



Botoneira modular.



Fabricada em alumínio anodizado (IP43 IK07).



Zamak cromado nos botões e cantoneiras.



Câmara cor grande ângulo (Vertical=80°, Horizontal=120°).



Iluminação para visão em condições de pouca luz.

Ecrã gráfico de 3,5" sobre botoneiras digitais:

- Ativação por sensores de presença.
- Livro de endereços eletrónico dos moradores.
- Configuração por menus a partir do teclado.
- Pictogramas informativos (OneToOne) do estado do telefone (chamada, em comunicação, porta aberta, canal ocupado).
- Carregamento de imagens, logótipos e mensagens personalizadas.
- Chamada alfanumérica para o domicílio.

Teclado:

- O teclado metálico é feito de zamak. Tem uma retroiluminação permanente.
- O teclado pode ser utilizado para abrir a porta introduzindo um código PIN pré-programado. O número de utilizadores/códigos diferentes no DUOX PLUS é de 10.000.

Leitor de proximidade:

- Tecnologia 125KHz (EM) ou 13,56MHz (MIFARE/Desfire).
- **Recomendado:** Desfire.
- Dois modos de configuração: autónomo (até 400 utilizadores)
- Wiegand-26 (até 10.000 utilizadores se ligado ao ecrã).

Este conjunto (ref. 73910) inclui um cabo plano que conecta ambos os módulos, para o caso mais comum em que o módulo CONNECT é instalado diretamente abaixo do módulo amplificador.

Caso seja necessário instalar o módulo CONNECT noutra posição, por exemplo, numa botoneira contígua à do módulo amplificador, será necessário utilizar o cabo plano (ref. 2546) com 29 cm de comprimento para conectar ambos os módulos.

A botoneira CONNECT é compatível com todos os produtos DUOX PLUS. No entanto, em habitações com áudio, caso se pretenda ter a opção de reencaminhamento de chamadas para smartphone, será necessário instalar telefones CONNECT (ref. 34440, 34520 e 34500).

SKYLINER
BE CREATIVE

O assistente para criar a sua botoneira SKYLINE



SKYLINE é composto por **9 molduras de diferentes tamanhos** onde os módulos existentes são encaixados. Os módulos podem ser de 2 tamanhos: V e W. W é o dobro do tamanho de V.

MOLDURAS



VÍDEO



ref.73910
Vídeo
CONNECT

BOTÕES DUPLOS



ref.7371 8 BOT. 2x4 W
ref.7372 4 BOT. 2x2 V
ref.7376 2 BOT. 2x1 V

BOTÕES SIMPLES



ref.7367 4 BOT. 1x4 W
ref.7368 2 BOT. 1x2 V
ref.7375 1 BOT. 1x1 V

MÓDULOS INFORMATIVOS



ref.7445
Porta-cartões
Panorâmico W



ref.7444
Porta-cartões
Panorâmico V

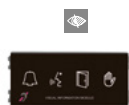

ref.7448
OneToOne V

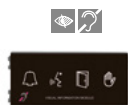

ref.7452
OneToOne V
c/bucle indutivo

CONTROLO DE ACESSOS



ref.7438
Teclado
Memokey W



ref.7463/7440
Leitor Proximidade V
Desfire/EM

MÓDULOS DIGITAIS



ref.7439
Teclado Direct W



ref.7470
Display Gráfico



ref.7457
Teclado Digital W

ACESSÓRIOS



ref.7443
Complemento Metálico W



ref.7442
Complemento Metálico V

O número máximo de botões de pressão que podem ser montados numa única Botoneira Skyline com amplificador DUOX PLUS é 99.

Módulos **Controlo de Acesso**



ref.7438/5191



ref.2638



Proximidade
ref.7463/7461/7440



ref.2306





ref.5291

TECLADOS

7438 MEMOKEY W		
Autenticação: Pin	Estética: Cityline	Usuários: 100
Teclado autónomo retroiluminado com leds de sinalização. Ativa o trinco ao introduzir um código de até 6 dígitos. Admite 100 códigos diferentes que podem ativar 1 ou 2 relés. Alim.: 12Vca/Vcc.		
5191 TECLADO WIEGAND SKYLINE		
Autenticação: Pin	Estética: Cityline	
Teclado com saída Wiegand para ligação a um controlador autónomo mini externo 5276 ou sistema de controlo de acesso.		

LEITORES

2638 LEITOR BLUETOOTH NEARKEY SKYLINE		
Autenticação: Bluetooth	Estética: Skyline	Usuários: Ilimitado
Alimentação a partir dos 12V do amplificador (ou fonte externa) e conexão do relé do módulo aos terminais BS e -. Gestão remota dos usuarios. App Nearkey e plataforma online gratuita		
7463 LEITOR PROXIMIDADE DESFIRE SKYLINE 		
Autenticação: Desfire	Estética: Skyline	Usuários: 400
Gere até 400 cartões em modo autónomo. Permite teclado (ref. 2306) para eliminar identificadores perdidos. Alimentação: 12Vca/Vcc. Permite a abertura da porta ao se aproximar um cartão o chaveiro de proximidade.		
7461 LEITOR PROXIMIDADE (Wiegand) MIFARE/EM SKYLINE  		
Leitor com saída Wiegand para ligação a um controlador autónomo mini Wi-Fi externo 5193 ou sistema de controlo de acesso. Alimentação: 12Vcc.		
7440 LEITOR PROXIMIDADE EM V 		
Autenticação: Proximidade	Estética: Skyline	Usuários: 400
Gere até 400 cartões em modo autónomo. Permite teclado (ref. 2306) para eliminar identificadores perdidos. Alimentação: 12Vca/Vcc. Permite a abertura da porta ao se aproximar um cartão de proximidade.		
2306 TECLADO PROGRAMAÇÃO PRIVATE		
Permite eliminar os identificadores perdidos. Apenas para a ref. 7440 LEITOR PROXIMIDADE EM V.		

RF

5291 RECEPTOR BASIC-MINI
Para instalar nas botoneiras de rua. Abertura remota desde comando a distância com código de alta segurança.

IDENTIFICADORES

DESFIRE 			MIFARE 		EM 				RF 868Mhz	
CHAVEIRO	CHAVEIRO PERSONALIZADO	CARTÃO	CHAVEIRO	CARTÃO	CHAVEIRO	CHAVEIRO PERSONALIZADO	CARTÃO	PULSEIRA	COMANDO	
4532	4529*	4531	52740	52750	4515	4519*	23361	6949	5259	5231
	 SEM CUSTOS ADICIONAIS									

*Consultar as condições.

 "Os identificadores não podem ser copiados".

Acessórios botoneiras



8829 JOGO DE SEPARADORES ENCASTRAR

Permite unir lateralmente as caixas de encastrar da mesma série. Se requer um jogo por cada moldura adicional.

Se requer um cabo por cada moldura adicional para conectar os módulos de botões entre ambas molduras. Medem 70 cm.

2541 CABO CONEXÃO DUOX PLUS/VDS (6H)

2542 CABO CONEXÃO DUOX PLUS/VDS (5H)

Este cabo só é adequado para os botoneiras de botões Cityline e Marine.

2546 CABO LONGO MÓDULO CONNECT SKYLINE

Para montar o módulo CONNECT noutra posição, por exemplo, numa botoneira ao lado do módulo amplificador, é necessário este cabo plano de 29 cm de comprimento para ligar os dois módulos. Contém 1 ud.

2545 CABO DE LIGAÇÃO DE PROXIMIDADE (4F)

Permite ligar o leitor EM ref. 7440 e o leitor Desfire ref. 7463 à porta de entrada Wiegand-26/DataClock através do conector CN2 Reader da placa de rua CORA S8 ou do Display Gráfico Skyline (ref. 7470).

	CAIXA ENCASTRAR	CAIXA SALIENTE	VISEIRA SIMPLES DUPLA		MOLDURA* MODULAR	MOLDURA CITY SIMPLES DUPLA		COMPLEMENTO ANGULAR
S1	ref.8851 115x114x45	ref.7061 130x128x33	ref.8400 135x130	-	ref.9191 211x210	ref.8251 225x310	-	ref.8378
S2	ref.8852 115x138x45	ref.7062 130x151x33	ref.8401 135x155	-	ref.9192 211x234	ref.8252 225x310	-	ref.8379
S3*	ref.8853 115x162x45	ref.7063 130x175x33	ref.8402 135x177,5	-	ref.9193 211x257	ref.8253 225x375	-	ref.8380
S4	ref.8854 115x185x45	ref.7064 130x199x33	ref.8403 135x203	ref.8411 265x203	ref.9194 211x281	ref.8254 225x375	ref.8427 355x385	ref.8381
S5	ref.8855 115x233x45	ref.7065 130x246x33	ref.8404 135x250	ref.8412 265x250	ref.9195 211x329	ref.8255 225x375	ref.8428 355x385	ref.8382
S6	ref.8856 115x280x45	ref.7066 130x294x33	ref.8405 135x300	ref.8413 265x300	ref.9196 211x376	ref.8256 225x450	ref.8429 355x460	ref.8383
S7	ref.8857 115x328x45	ref.7067 130x341x33	ref.8406 135x345	ref.8414 265x345	ref.9197 211x424	ref.8257 225x450	ref.8430 355x460	ref.8384
S8	ref.8858 115x375x45	ref.7068 130x389x33	ref.8407 135x393	ref.8415 265x393	ref.9198 211x471	ref.8258 225x450	ref.8431 355x460	ref.8385
S9	ref.8982 115x420,5x45	ref.7069 130x436,5x33	ref.8480 135x440,5	ref.8483 265x440,5	ref.9199 211x519	ref.8259 225x495	ref.8474 355x500	ref.8386
S10	ref.8983 115x471x45	ref.7081 130x486x33	ref.8481 135x488	-	-	ref.8264 225x543	-	ref.8387

* Série 3 só para o Cityline

* Para compor molduras modulares DUPLAS, acrescentar à moldura SIMPLES ou KIT AMPLIAÇÃO DUPLO ref.9200 H:341mm.

* Para compor molduras modulares TRIPLAS, acrescentar à moldura SIMPLES ou KIT AMPLIAÇÃO TRIPLO ref.9201 H:471mm.



Botoneiras Marine **Connect**



Instala-se da mesma forma que qualquer botoneira Marine No Connect, sem necessidade de ativação.

Compatível com todos os nossos produtos DUOX PLUS.



Botoneira anti vandalismo **IP65 IK09**.
Fabricada em **aço inoxidável** de 2,5mm de espessura.

AISI 316L

Tipo de aço AISI 316L de alta qualidade e resistência a condições climáticas extremas ou adversas, climas húmidos ou corrosivos.



Câmara cor grande angular (Vertical=85°, Horizontal=125°).



Iluminação para visão em condições de pouca luz.

Ecrã gráfico de 3,5" sobre botoneiras digitais:

- Ativação por sensores de presença.
- Livro de endereços eletrónico dos moradores.
- Configuração por menus a partir do teclado.
- Pictogramas informativos (OneToOne) do estado do telefone (chamada, em comunicação, porta aberta, canal ocupado).
- Carregamento de imagens, logótipos e mensagens personalizadas.
- Chamada alfanumérica para o domicílio.

Teclado:

- O teclado metálico é feito de zamak. Tem uma retroiluminação permanente.
- O teclado pode ser utilizado para abrir a porta introduzindo um código PIN pré-programado. O número de utilizadores/códigos diferentes no DUOX PLUS é de 10.000.

Leitor de proximidade:

- Tecnologia 125KHz (EM) ou 13,56MHz (MIFARE/Desfire).
- **Recomendado:** Desfire 
- Dois modos de configuração: autónomo (até 400 utilizadores)
- Wiegand-26 (até 10.000 utilizadores se ligado ao ecrã).

IP65 IK09





55260 BOTONEIRA MARINE CONNECT DUOX PLUS DIGITAL ST3+
Dimensões: 150x420 mm

55270 BOT. MARINE CONNECT DUOX PLUS DIGIT. DESFIRE ST4
Com leitor DESFIRE incluído. Dimensões: 150x485 mm 

5564 BOTONEIRA MARINE ST3+ DIRECTORIO

5565 BOTONEIRA MARINE ST4 DIRECTORIO

4653 CAIXA ENCASTRAR ST3+ Dimensões: 130x400x55 mm

4644 CAIXA ENCASTRAR ST4 Dimensões: 130x465x55 mm

4654 CAIXA SALIENTE COM VISEIRA ST3+
Dimensões: 154x424x96 mm

4648 CAIXA SALIENTE COM VISEIRA ST4
Dimensões: 154x489x96mm

4655 VISEIRA DE ENCASTRAR ST3+ Dimensões: 424x154x40 mm

4704 VISEIRA DE ENCASTRAR ST4 Dimensões: 489x154x40 mm

Botoneiras Marine com botões



ref.44438
150x180



ref.44338
150x180



ref.44348
150x180

44438 BOTONEIRA VÍDEO MARINE DUOX PLUS 1/INQ. PRETO

44338 BOTONEIRA VÍDEO MARINE DUOX PLUS 1/INQ.

44348 BOTONEIRA VÍDEO MARINE DUOX PLUS 2/INQ.

4641 CAIXA ENCASTRAR ST1 Dimensões: 130x160x55mm

4645 CAIXA SALIENTE COM VISEIRA ST1
Dimensões: 154x184x96mm

4701 VISEIRA ENCASTRAR ST1
Dimensões: 184x154x40mm

A CAIXA DE ENCASTRAR ou SALIENTE deve solicitar-se à parte.
As caixas salientes incluem viseira.

Botoneira Marine Elite



A nossa proposta diferenciadora para que os seus projectos sejam únicos.

MARINE ELITE. UM PRODUTO MUITO PESSOAL

FERMAX dispõe de uma **linha de mecanizado de botoneiras de aço inoxidável mediante corte a laser.**

Este processo permite-nos uma **total flexibilidade para fabricar a botoneira Marine solicitada**, com um prazo de entrega ótimo para personalizá-la.

A linha Marine Elite de botoneiras está **disponível em várias cores diferentes** (por favor indique o RAL desejado ao encomendar a sua botoneira).



Acabamento em latão

- Formatos e tamanhos especiais.
- Disponível em qualquer cor RAL.
- Marcação a laser do logótipo ou do texto (apenas disponível em botoneiras de cor aço).



PROELITE
Assistente de configuração da botoneira Marine Elite

PROCESSO DE FABRICAÇÃO DAS BOTONEIRAS MARINE



Pode encontrar os formulários de botoneiras e molduras especiais na nossa web: www.fermax.com/portugal/ferramentas/botoneiras-especiais

31720 BOTONEIRA MARINE ELITE CONNECT DUOX PLUS

Podem solicitar-se as seguintes variantes:

- Botoneira com formatos e medidas especiais.
- Integração de módulos de controlo de acesso e combinações especiais com amplificador, botões e outros acessórios.
- Marcação laser de logotipo. A gravura da Botoneira só está disponível em botoneiras de cor aço. As outras cores não podem ser gravadas.
- Integração do número de inquilino e mensagens.
- Botoneira sem cartão e com livre disposição.
- Inclui retroiluminação.
- O número máximo de botões de pressão que podem ser montados na mesma botoneira Marine com amplificador DUOX PLUS é de 99.

4579 VISEIRA MARINE ELITE (PARA MONTAGEM ENCASTRAR)

4580 CAIXA ENCASTRAR BOTONEIRA MARINE ELITE

4581 CAIXA SALIENTE COM VISEIRA BOTONEIRA MARINE ELITE

Acessórios botões ou digitais

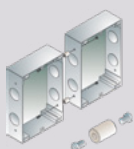

ref.2441



ref.2289



ref.2008

2289 JOGO DE SEPARADORES MARINE

Permite unir lateralmente as caixas de encastrar da mesma série. Requer-se um jogo por cada botoneira adicional.

2441 MÓDULO 16 CHAMADAS

2008 MÓDULO 8 CHAMADAS

As botoneiras de rua MARINE com botões (excepto botoneiras de VÍDEO de 1 e 2 linhas) requerem sempre um módulo de extensão de chamadas dependendo do número de botões.(ref. 2008 - módulo extensão 8 chamadas, ref. 2441 - módulo extensão 16 chamadas).

Todos os monitores estão disponíveis nos modelos standard e Wi-Fi.

Monitor **VEO**

Ecrã a cores 4,3" (16:9) Com braço



Monitor **VEO-XS**

Ecrã a cores 4,3" (16:9)
Mãos livres

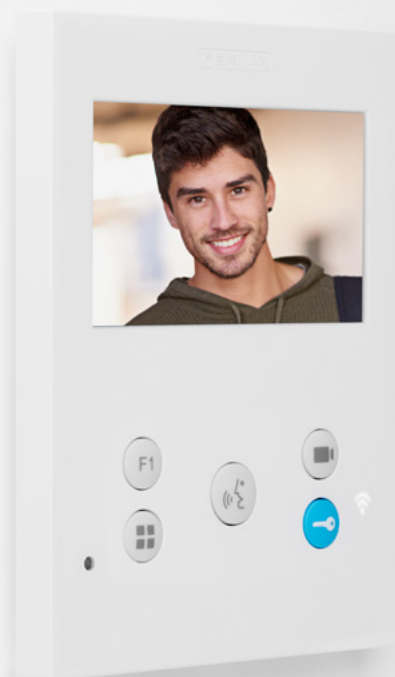

Fabricado em plástico ABS de elevado impacto.

Botões de silicone.

Montagem em saliente.

Função adicional configurável, como a ativação de um segundo acesso, luz de cortesia, etc. (requer relé DUOX PLUS).

Ecrã a cores com menu OSD.

Função não incomodar.

Regulação: contraste, brilho, cor e volume.

Ajustes de data e hora.

Campinha da porta de entrada do apartamento.

Captura automática de fotos com a chamada (memória até 150 fotos).

Auto-on: ativar a câmara da botoneira da rua e mude o para outra botoneira ou câmara.

Função Doormatic (VEO-XS e VEO-XL): Abertura automática para profissionais (escritórios, clínicas, etc.).

O mesmo conetor de montagem na parede para todos os modelos de monitores. Isto facilita o trabalho do instalador e proporciona uma grande flexibilidade para que cada residente do edifício possa escolher o monitor que mais lhe agrada.



Monitor VEO-XL

Ecrã a cores 7" (16:9)
Mãos livres



Reencaminhamento de chamadas para telemóvel com qualquer terminal

Todos os monitores Wi-Fi estão equipados com ligação Wi-Fi, permitindo o reencaminhamento de chamadas para dispositivos móveis para usufruir do serviço **DuoxMe** sem custos.

Nas instalações onde está montada uma botoneira 4G, os monitores sem Wi-Fi e os telefones Connect podem ter o reencaminhamento de chamadas mediante subscrição. (Ver **CONDIÇÕES E FUNCIONALIDADES** da app DuoxMe, pág. 38-39).



9446	MONITOR VEO Wi-Fi DUOX PLUS	
9456	MONITOR VEO Wi-Fi DUOX PLUS COM BUCLE INDUTIVO	
9445	MONITOR VEO DUOX PLUS	
9455	MONITOR VEO DUOX PLUS COM BUCLE INDUTIVO	
Dimensões: 200x200x23mm (44mm con brazo).		
9449	MONITOR VEO-XS Wi-Fi DUOX	
9459	MONITOR VEO-XS Wi-Fi DUOX PLUS COM BUCLE INDUTIVO	
9448	MONITOR VEO-XS DUOX PLUS	
9458	MONITOR VEO-XS DUOX PLUS COM BUCLE INDUTIVO	
Mãos livres. Dimensões: 125x165x21 mm.		
9469	MONITOR VEO-XL Wi-Fi DUOX PLUS	
9479	MONITOR VEO-XL Wi-Fi DUOX PLUS COM BUCLE INDUTIVO	
9468	MONITOR VEO-XL DUOX PLUS	
9478	MONITOR VEO-XL DUOX PLUS COM BUCLE INDUTIVO	
Mãos livres. Dimensões: 185x185x21mm.		
9447	CONECTOR DUOX PLUS	
Suporte para montagem de monitores VEO, VEO-XS e VEO-XL.		



NOTA: Nos modelos com uma bucle indutivo, o sistema de indução incluída nos monitores permite transformar o sinal de áudio num campo magnético adaptado a próteses auditivas ou próteses de pessoas com deficiência auditiva.

Telefones



VEO



iLOFT

Os telefones **VEO e iLOFT** dispõem das seguintes funcionalidades:

- Botão de porta aberta e chamada ao porteiro.
- 5 tons de chamada selecionável.
- Regulação do volume de chamada e modo não incomodar.
- Campainha da porta à entrada do apartamento.

O telefone **iLOFT** inclui 1 botão para funções adicionais: ignição de luz, abertura de 2ª porta, etc.

VEO: Fabricado com plástico ABS de alto impacto. Conta com um acabamento texturizado para uma fácil limpeza, assim como proteção ultravioleta. Dispõem de múltiplos pontos de fixação para a sua instalação na parede, assim como um cabo com conectores tipo plug telefónico. Inclui ímã no auscultador para garantir o correto suporte na base.

34440 TELEFONE VEO CONNECT DUOX PLUS

Dimensões: 82x214x43mm

34500 TELEFONE iLOFT CONNECT DUOX PLUS

Dimensões: 90x146,5x20mm

Compacto e extraplano. Fabricado com plástico ABS, o telefone iLOFT permite a comunicação mãos livres com a botoneira de rua. A tecnologia áudio digital integrada garante uma comunicação mãos livres de grande qualidade e livre de interferências.

NOTA: é indispensável utilizar a versão **CONNECT** do telefone nas instalações com uma botoneira **CONNECT** para poder ter reencaminhamento de chamadas áudio para o telemóvel. Para isso, pode subscrever o plano DuoxMe gratuito ou ilimitado. Mais informações em fermax.com/duoxme

Acessórios monitores e telefones



ref.9420



ref.5636



ref.3749



ref.3388



ref.3389

9420 SUPORTE DE MESA MONITOR VEO-XS E VEO-XL

3749 SUPORTE DE MESA TELEFONE VEO/INQOFT

5636 SUPORTE DE MESA TELEFONE iLOFT

Os suportes de mesa da FERMAX são fabricados em aço inoxidável da mais alta qualidade.

3388 TAMPA EMBELLE. UNIVERSAL. 120X240

3389 TAMPA EMBELLE. UNIVERSAL LARGE. 210X240

Atua como complemento estético e é utilizado para aplicações de reposição ou troca de um equipamento antigo.



3441 BRAÇO LOFT COM BUCLE INDUTIVO



3443 BRAÇO VEO COM BUCLE INDUTIVO

A **portaria video Wi-Fi DUOX PLUS** dispõe de um ecrã tátil capacitivo de 4,3" e botões de acesso rápido a funções para uma gestão mais fácil e cómoda.

Dispõe de um imã no braço para assegurar que o auricular fica corretamente pendurado e suporte de mesa de aço inoxidável. Permite a montagem em saliente.



ref.9424
Dimensões: 200x200mm
Suporte incluído.

Reencaminhamento de chamadas para telemóvel/tablet

DuoxMe
FERMAX

Google Play
App Store

Além de todas as funcionalidades habituais de uma portaria DUOX PLUS de áudio, esta nova portaria de vídeo Wi-Fi permite:

- Visualizar vídeo ao receber **uma chamada da botoneira de rua** (tanto em pré-visualização como durante a conversa).
- Visualizar vídeo ao selecionar uma botoneira para estabelecer ligação (Auto-on).
- **Receber e atender chamadas** a partir da habitação.
- **Alternar entre câmaras durante a visualização de imagem.**
- **Importação de agenda a partir de telemóvel, tablet, PC ou Mac (através do navegador)**, carregando facilmente um ficheiro com a agenda.
- **Reencaminhamento de chamadas para telemóvel/tablet (App DuoxMe)** através da ligação Wi-Fi, tal como nos monitores DUOX PLUS.
- **Captura automática** de imagens (Photocaller).
- **Captura manual** de imagens.
- **Receção de chamadas de pânico** (configuração como portaria em modo Pânico).
- **Aviso na portaria em caso de botoneira forçada** (apenas na botoneira CORA), através do sensor de porta.

9424 CENTRAL DE PORTARIA VIDEO WI-FI DUOX PLUS

Tres modos de funcionamento:

- **Dia:** recebe chamadas de acessos a vivendas. As chamadas da botoneira de rua a vivendas passam sempre pela central de portaria.
- **Misto:** as chamadas da botoneira são recebidas em casa e também podem ser configuradas para serem encaminhadas para o porteiro depois dos 15s.
- **Noite:** só permite chamadas a vivendas. Não requerem chamadas.

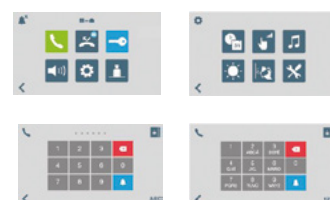



Assistente para criar
os seus projectos



INSTALAÇÃO BÁSICA (1 Edifício)

**REDUÇÃO DOS ELEMENTOS INTERMÉDIOS. SEM DISTRIBUIDORES.
SEM DECODERS. SEM CONVERSORES.**

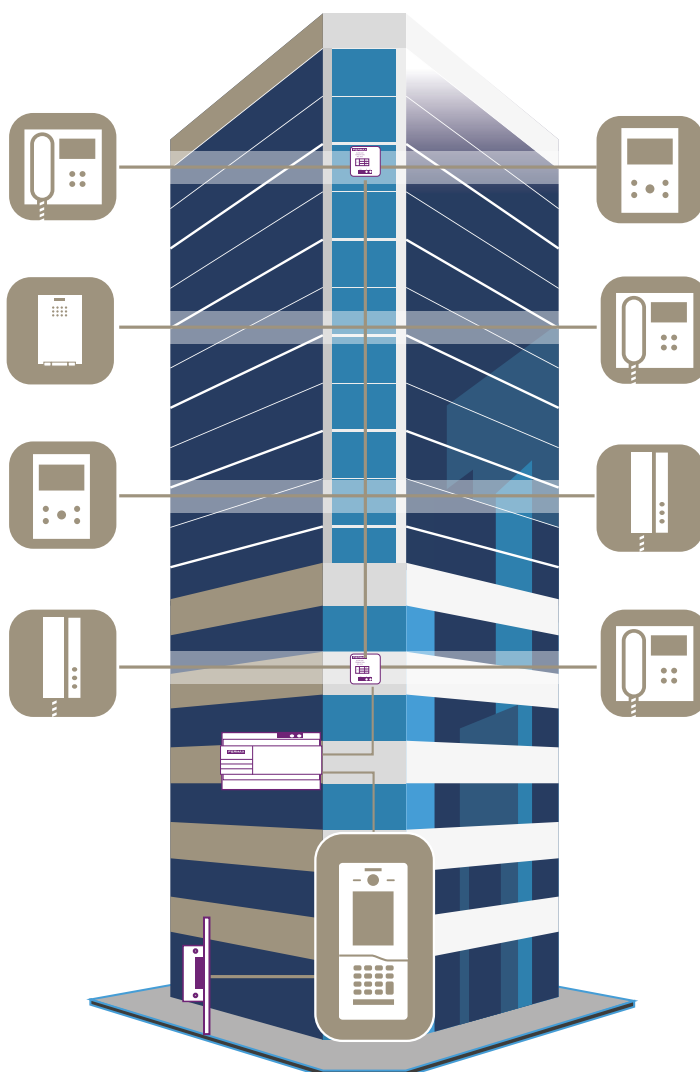

A lista de materiais é simples:

- Botoneira de rua
- Alimentação
- Monitores e telefones
- Terminação de linha

A distribuição por piso é efectuada com uma régua de terminais, não são necessários distribuidores por piso.

NOTA: Dependendo do tipo e estado do cabo e das distâncias, podem ser necessários regeneradores, decoders ou fontes de alimentação adicionais.

Alimentadores e Adaptadores

Os casos mais comuns

Nas instalações mais comuns, o DUOX PLUS não necessita de outros dispositivos de instalação para além da fonte de alimentação e de um par de adaptadores de linha por coluna.

Com cada fonte de alimentação ref. 4825, é permitido um máximo de monitores, dependendo da topologia da instalação, do tipo de cabo e do modelo do monitor, conforme descrito nas tabelas seguintes.



ref.3255



ref.4825

3255 TERMINAÇÃO DE LINHA DUOX PLUS

Necessário ao principio e final de cada troncal.

4825 ALIMENTADOR+FILTRO 24VCC-2.5A DIN10

TABELA CONSUMO TERMINAIS POR FONTE EM DISTRIBUIÇÃO (6 X PLANTA)

	SEM Wi-Fi			Wi-Fi		
	VEO	VEO-XS	VEO-XL	VEO	VEO-XS	VEO-XL
1.0mm	40	40	34	28	28	24
0.5mm ²	40	38	30	24	24	18
0.2mm ²	32	26	20	18	18	12

TABELA CONSUMO TERMINAIS POR FONTE EM CASCATA

	SEM Wi-Fi			Wi-Fi		
	VEO	VEO-XS	VEO-XL	VEO	VEO-XS	VEO-XL
1.0mm	40	38	30	26	22	20
0.5mm ²	32	28	22	20	18	14
0.2mm ²	16	14	10	12	10	8

Para casos específicos



ref.4840



ref.3289

4840 ALIMENTADOR 24VCC-2A DIN6

Para ser usado exclusivamente com o filtro ref. 3289 ou com o regenerador 2 saídas ref. 3269.

3289 FILTRO DUOX PLUS 24VDC

Para o caso em que a ref. 4825 não pode ser instalada por falta de espaço. Este filtro só pode ser usado com 24Vdc fonte (ref. 4840). Não use com fontes 18Vdc.

4802 ALIMENTADOR 12VCA/1A DIN4

12Vca para o trinco de corrente alterna.

4800 ALIMENTADOR 12VCA/1,5A DIN4

12Vca para o trinco de corrente alterna.



ref.4802



ref.4800

Trincos



TRINCOS UNIVERSAL

29588 TRINCO 300N-412-S MAX

67501 TRINCO UNIVERSAL 990N-P22 MAX 10-24VCA/CC

MECANISMO UNIVERSAL

6750 MECANISMO UNIVERSAL 990N MAX 10-24VCA/CC

6752 MECANISMO UNIVERSAL 990A MAX 12-24VCA/CC

Nota: em caso de utilização de outros modelos de trincos e sempre que o consumo de energia destas for superior a 250mA, será necessário utilizar uma fonte de alimentação independente adicional.

INSTALAÇÃO ESTENDIDA (Mais edifícios, maiores distâncias)

PARA TODOS OS TIPOS DE PROJETOS COM DISTÂNCIAS MAIORES,
ESTRUTURAS VERTICAIS OU INSTALAÇÕES HORIZONTAIS.



Assistente para criar
os seus projectos

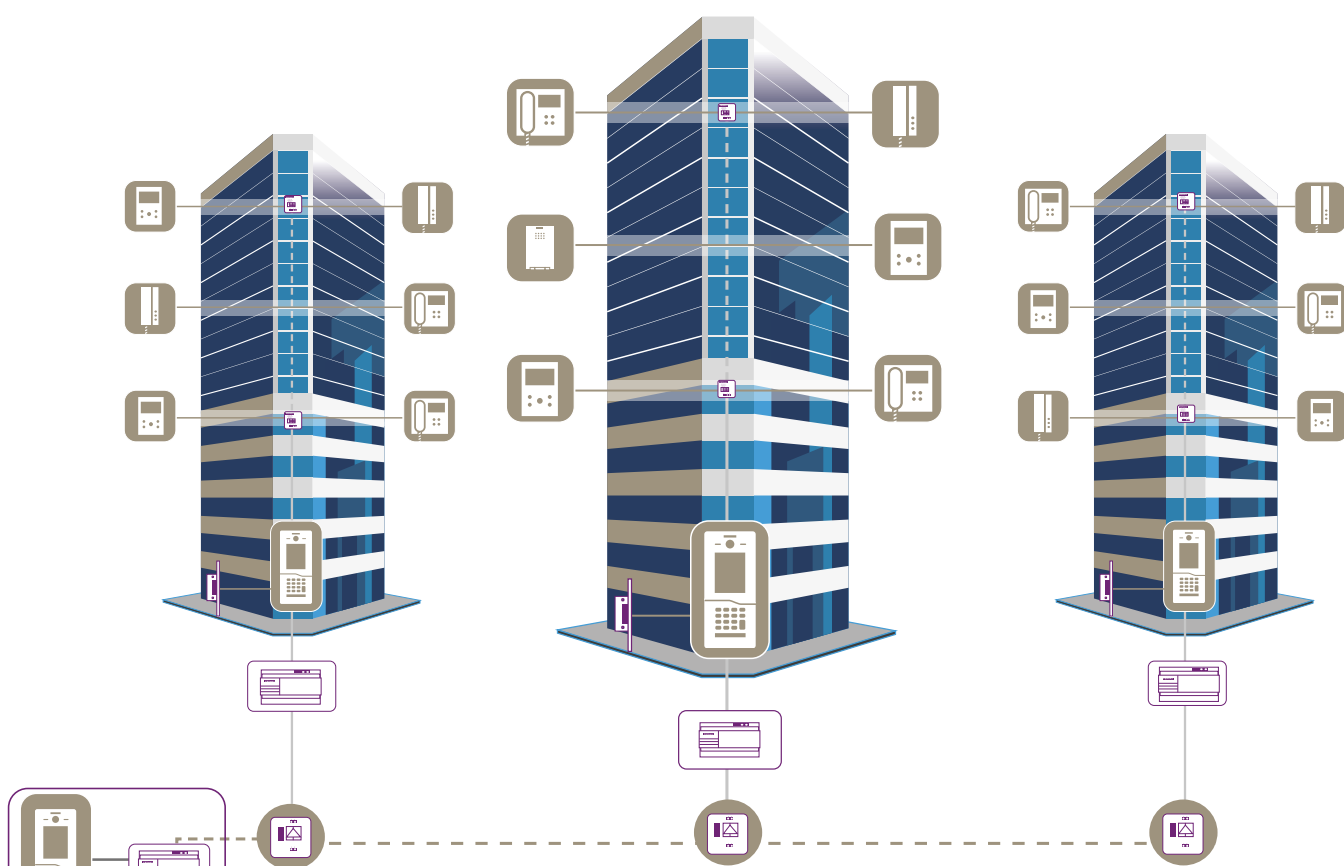

Sempre simples. Basta adicionar os regeneradores
necessários de acordo com as distâncias.

O DUOX PLUS permite-lhe imaginar sem limites.

Graças à digitalização do sistema, todos os tipos de sistemas podem ser realizados.

Quanto mais complexa for a instalação, mais potente é o DUOX PLUS.

Os regeneradores e os decoders são os únicos elementos a acrescentar para grandes instalações ou longas distâncias.

Regeneradores e decoders

Com regeneradores e decoders, a escalabilidade é levada a outro nível. Nenhuma instalação, por muito grande que seja, resiste ao DUOX PLUS.

REGENERADORES



ref.3269



ref.3268

Permite regenerar e amplificar o sinal em ambos os sentidos, assim como ampliar distâncias e número de terminais. Além de que as sessões conectadas à entrada e à saída ficam protegidas contra curto-circuitos, carga e reflexos de sinal mutuamente. Máximo 5 unidades em cascata. Até 99 se conectarem paralelamente.

3269 REGENERADOR DUOX PLUS 2 SAÍDAS

Dispõe de 1 Entradas e 2 Saídas. Ao contar com 2 saídas (também isoladas entre si) permite aumentar ou nº de terminais. Requer uma fonte de alimentação 24Vcc sem filtro (ref. 4840). Para mais informação: <https://fermax.com/portugal/documentacao>

3268 REGENERADOR DUOX PLUS 1 SALIDA

Tem 2 Entradas e 1 Saída. De fábrica está configurado para não deixar a energia passar, mas também pode ser configurada por meio de um dipswitch para deixar passar tanto os dados (que se regenera) quanto a potência, evitando assim ter que instalar sempre alimentador na saída. O número de dispositivos que podem ser alimentados à saída sem fonte adicional dependerá da energia que atinge o regenerador.

Para mais informação: <https://fermax.com/portugal/documentacao>

	3269	3268
Número de entradas	1	1
Número de saídas	2	1
Regenerador	SIM	SIM
Isolador	SIM	SIM
Incorpora filtro de alimentação	SIM	NÃO
Canal de comunicação adicional por troncal	NÃO	SIM

(em modo multicanal)

DECODERS



ref.9419



ref.9425

9419 DECODER/ISOLADOR DUOX PLUS 10 SAÍDAS

Decoder de planta de 10 saídas. Uma saída para cada casa, permitindo um máximo de três terminais (monitores/telefones) por casa. Vários decoders podem ser instalados em cada andar. O decoder é alimentado directamente do bus DUOX PLUS. Com montagem em calha DIN10 e tiras de terminais amovíveis para facilitar a cablagem e instalação.

Cada saída permite aumentar as distâncias de derivação na planta até 100 m.

Em caso de mau funcionamento (curto-circuito) de qualquer uma das saídas decoder, tanto o bus DUOX PLUS de entrada quanto o resto das saídas continuarão a funcionar normalmente. Além disso, quando ocorre um curto-circuito numa saída, o LED vermelho associado a ele iluminar-se-á assim indicando a saída em que a falha ocorreu.

Não é necessário entrar nas casas para programar o endereço dos terminais, uma vez que o decoder inclui um grupo de microswitches (dipswitches) para programar os endereços de cada uma das saídas do decoder (programação sequencial). Os endereços dos decoders também podem ser programados não sequencialmente (programação aberta).

9425 DECODER/ISOLADOR DUOX PLUS 4 SAÍDAS

O mesmo que a ref.9419 mas este decoder tem 4 saídas (DIN4) e as tiras não são removíveis.

Montagem em calha DIN 6 (incluindo suportes laterais de fixação para parafusos, largura 106 mm). Se os suportes de fixação laterais para parafusos forem retirados, a largura é de 89 mm (DIN 5).

¿QUANDO É RECOMENDADA A INSTALAÇÃO DO DECODER INTELIGENTE?

- Quando temos de instalar mais de 6 terminais por andar no edifício.
- Quando a distância dos terminais para o tronco é superior a 25 metros ou quando não conhecemos esta distância.
- Quando diferentes tipos de cabos são misturados na mesma instalação ou quando todos os cabos de reposição vão para o mesmo ponto.

FUNÇÕES ADICIONAIS

MAIS SEGURANÇA

Adicione câmaras IP para poder monitorizar áreas específicas do edifício.

Acrescente
segurança a
todas as suas
instalações!



9453 KIT CÂMARA+INTERFACE IP/DUOX PLUS

Inclui a interface de câmara IP/DUOX PLUS (ref. 9454) e a câmara IP (ref. 9985) já pré-configurada para o caso mais comum de uma central de porta e uma câmara adicional. Inclui também a fonte de alimentação da câmara (ref. 9982) e o respetivo adaptador (ref. 9984).

IMPORTANTE: Verificar a compatibilidade com o Serviço Técnico.



ref.9454



ref.9985



ref.9984



ref.9982

9454 INTERFACE CÂMARA IP/DUOX PLUS

Permite integrar câmaras de vídeo IP CCTV numa instalação DUOX PLUS.

Transforma o sinal de vídeo IP (protocolo padrão RTSP) num sinal DUOX PLUS que conecta-se diretamente ao bus DUOX PLUS.

- Geralmente, será necessária um interface para cada câmara instalada na instalação DUOX PLUS. No entanto, no caso particular de 2 câmaras no mesmo bloco, podem ser configuradas no mesmo interface (neste caso, será necessário um interruptor PoE).

- Cada câmara será alimentada externamente com o seu alimentador adicional (ref. 9982 +ref. 9984) ou através de um switch PoE.

- O interface se alimentará directamente do bus DUOX PLUS.

Pode-se associar uma botoneira ao interface, de tal forma que, estando a visualizar a câmara IP, pode ativar a abertura da dita botoneira.

Montagem em calha DIN 6 (incluindo suportes de montagem laterais para aparafusar, largura 106 mm). Eliminação dos suportes de fixação laterais para os parafusos a largura é de 89 mm (DIN 5).

IMPORTANTE: Verificar a compatibilidade com o Serviço Técnico.



ref.1586

ref.9985

ref.9984

ref.9982

9985 CÂMARA AUXILIAR IP PARA MONTAGEM NO TECTO

Câmara minidoma IP (montagem no tecto), resolução 2MP, lente fixa 2,8mm, gama IR LEDS 30m.

9982 ALIMENTADOR DE CÂMARA AUXILIAR CCTV

Alimentação eléctrica para câmaras auxiliares analógicas ou IP.

9984 ADAPTADOR FONTE ALIMENTAÇÃO PARA CÂMARA AUXILIAR CCTV

Adaptador com conector jack para ligação da fonte de alimentação à câmara.

1586 SWITCH IP 4 PORTOS POE



ref.9985



ref.1586

MAIS FUNÇÕES

Ativar uma segunda porta, um portão de jardim ou uma porta de entrada de garagem com os relés DUOX PLUS que se ligam diretamente ao bus do sistema, sem cablagem adicional.



ref.3233

3233 RELÉ BASIC DUOX PLUS

Funções básicas. Permite ativar uma função adicional de F1 ou F2 dos terminais DUOX PLUS, sem cablagem adicional. O relé também pode ser ativado pela chamada ou ativando o trinco da porta. Pode ser conectado em qualquer lugar do bus. Montagem em calha DIN 6 (incluindo suportes de fixação laterais para parafusos, largura 106 mm). Se os suportes de fixação laterais para parafusos forem retirados, a largura é de 89 mm (DIN 5).



ref.3267

3267 RELÉ DUOX PLUS

Funções avançadas. Permite emparelhar 2 relés, 1 como emissor e outro como receptor, para realizar ativações remotas. Pode ser programado uma direção (001-999) com a ajuda do programador DUOX PLUS ref.3254 através do conector telefônico de relé. Montagem em calha DIN 6 (incluindo suportes de fixação laterais para parafusos, largura 106 mm). Se os suportes de fixação laterais para parafusos forem retirados, a largura é de 89 mm (DIN 5).

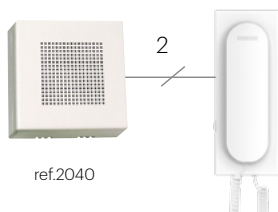

ref.2040

ACESSÓRIOS DE CHAMADA

2040 PROLONGADOR DE CHAMADA



ref.5925

CABOS

5925 CABO PARALELO DUOX PLUS 2x1mm2

TESTER

9404 TESTER DUOX PLUS

O tester DUOX PLUS é a ferramenta ideal para o instalador. Permite avaliar o funcionamento de cada uma das botoneiras exteriores com os terminais DUOX PLUS de uma instalação sem necessidade de entrar nas habitações.

É lançado um teste de uma botoneira para um ou mais terminais e é verificado o funcionamento dessa botoneira com esses terminais.

Esta ação é realizada a partir de um interface de utilizador num navegador web. A partir de um telemóvel, tablet ou computador podemos ligar-nos à instalação através do Wi-Fi gerado pelo TESTER DUOX PLUS.

Montagem em calha DIN 6 (incluindo suportes de fixação laterais para parafusos, largura 106 mm). Se os suportes de fixação laterais para parafusos forem retirados, a largura é de 89 mm (DIN 5).



ref.9404



Sistema MEET

100% IP baseado em infra-estrutura ponto-a-ponto



Sistema SIP

Solução avançada e versátil concebida para a integração do sistema de videoporteiro com sistemas de telefone IP.

IP

MEET

FEEL NO LIMITS **FERMAX** IP



O SISTEMA 100% IP BASEADO EM INFRA-ESTRUTURA PONTO-A-PONTO



O MEET não necessita de unidades centrais ou servidores.



Oferece um sistema seguro que permite a integração das funções de controlo de acesso, CCTV e alarme.



A qualidade de vídeo HD e áudio digital garante uma comunicação de alta qualidade.



Permite ao instalador definir a gama de IPs e, assim, facilitar o controlo das redes.



A gestão do elevador é igualmente controlada para proporcionar o máximo conforto aos utilizadores.



Permite o reencaminhamento de chamadas para telemóvel ou tablet com a aplicação MeetMe (consulte a página 79).

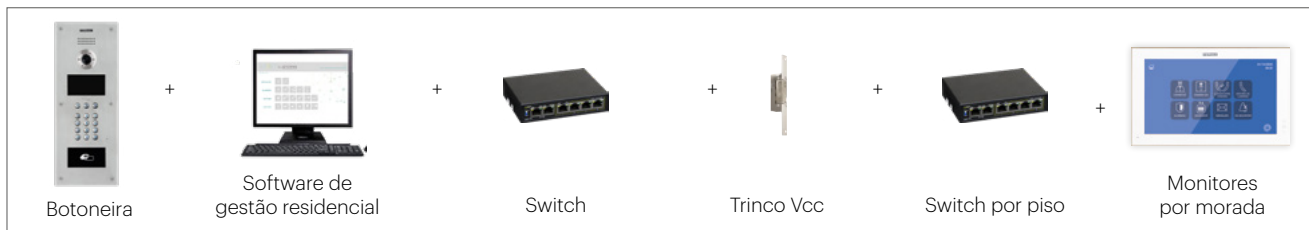

O sistema FERMAX MEET é uma tecnologia 100% IP baseado em infra-estrutura Ponto-a-Ponto, altamente eficiente, flexível e muito adaptável.

MEET permite ao instalador atribuir livremente a gama de endereços IP de acordo com as necessidades de cada projeto, facilitando assim o controlo das redes.

Os dispositivos comunicam diretamente, pelo que o MEET não necessita de unidades centrais ou servidores que possam comprometer a disponibilidade do sistema em caso de erro imprevisto.

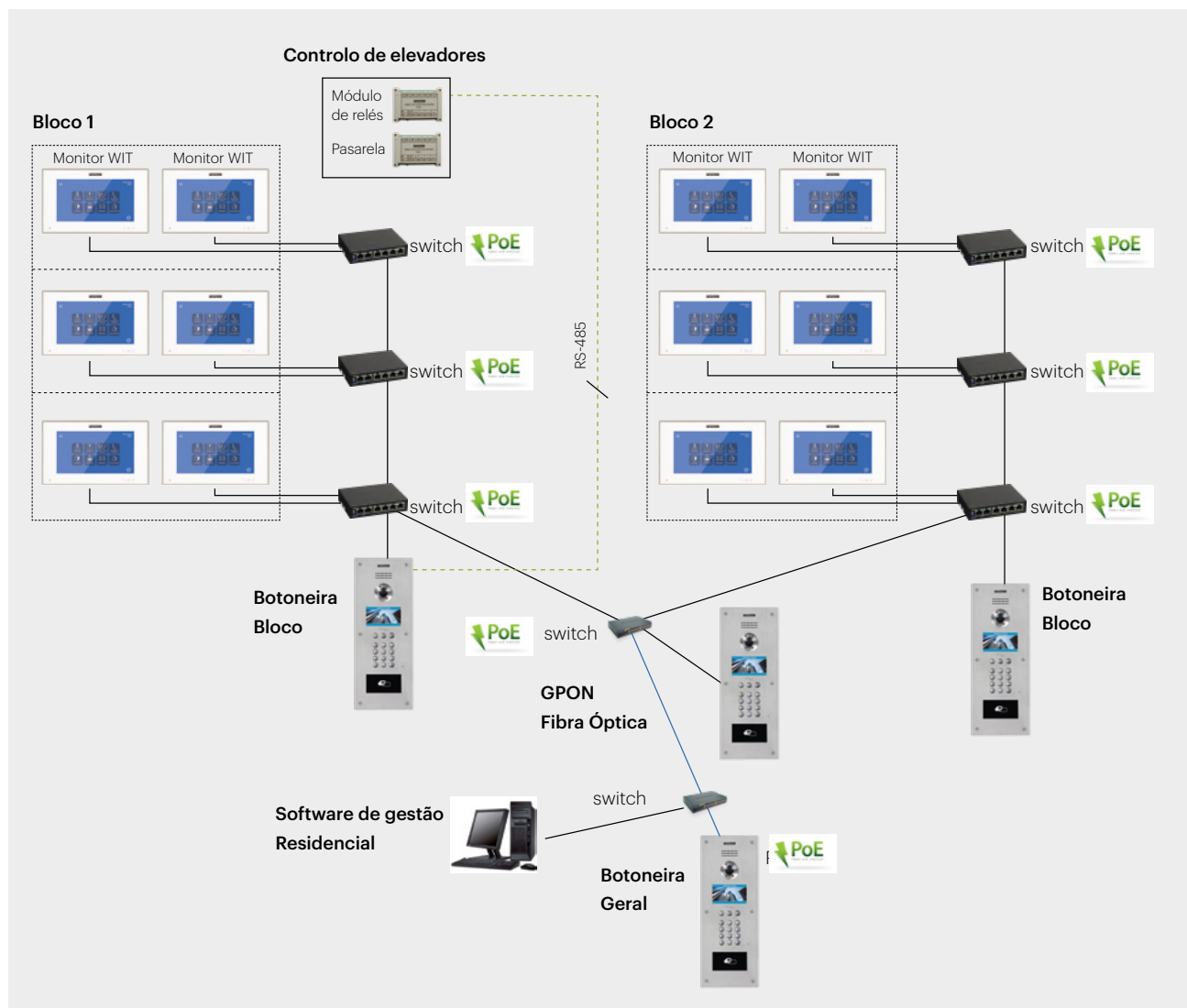

Monitores

LICENÇA

MEETME
ref. 1496



NEO 7"

BRANCO/PRETO
ref. 14501 / 14503



WIT 7"

BRANCO/PRETO
ref. 14721 / 14723



WIT 10"

BRANCO/PRETO
ref. 14831 / 14833



7"		10"	
1 x RJ45		2 x RJ45	
PoE Ecrã táctil capacitivo Entradas de alarmes Licença de reencaminhamento de chamadas MeetMe			
800x480px		1024x600px	
Função de campainha de porta (vídeo)		Estrutura metálica Função de campainha de porta (vídeo)	

Botoneiras

MILO 1/INQ.
ref. 9533 / 9534 / 953303

MILO
ref. 1832

MARINE
ref. 1455

KIN
ref. 1445



	TFT 4.3" cor		Ecrã táctil capacitivo 10"
IP54 1 botão	Alumínio + PMMA IP65 IK07 Teclado capacitivo	Anti vandalismo IP65 IK09 Aço inoxidável 316L Botoneira personalizável: Marine Elite	IP54
PoE ou Alimentador 12Vdc			
Leitor de Proximidade MIFARE opcional	Leitor de Proximidade MIFARE integrado		
	Ligação Wiegand - Reconhecimento facial Até 4 câmaras IP auxiliares adicionais durante a conversação Controlo do elevadores		
	Função de diretório - Mapeamento de chamadas Lista branca - Códigos PIN de convidados		
1 botão	Teclado numérico	Chamada alfanumérica	

KIN

KIN tem um ecrã táctil capacitivo de 10" e um acabamento cinzento grafite que está na vanguarda do design, bem como com parafusos e altifalante ocultos, com grelha lateral.

DIRETÓRIO ELECTRÓNICO

A selecção de um apartamento é fácil: basta aceder ao diretório electrónico para procurar rapidamente o apartamento que deseja chamar. A navegação através dos nomes dos utilizadores é prática e precisa, tornando possível encontrar o residente, escolhendo a primeira letra do alfabeto ou apenas rolando para cima e para baixo no diretório.

ECRÃ TÁCTIL PERSONALIZÁVEL

O seu interface é adaptado de forma dinâmica às necessidades do utilizador, guiando o visitante ao longo do processo e criando uma experiência agradável para o utilizador. Tudo isto graças ao ecrã táctil capacitivo da botoneira KIN, que incorpora um alto visor de alta resolução (1024x600).

1.2MPX CÂMARA HD COLOUR

A câmara tem uma imagem de alta definição, proporcionando uma excelente qualidade de vídeo. A câmara está equipada com iluminação LED para condições de pouca luz. Saída de vídeo IP RTSP para gravação de vídeo para um NVR.

CHAMADA ALFANUMÉRICA

Grças ao seu visor é possível telefonar utilizando códigos alfanuméricos de A a H, tais como 7B ou 121F.

LEITOR DE PROXIMIDADE*

Para além de oferecer características de alta segurança com o leitor de Proximidade MIFARE, a botoneira KIN também pode acomodar leitores de terceiros, tais como o HID.

RECONHECIMENTO FACIAL*

É possível abrir a porta utilizando o sistema de reconhecimento facial KIN, permitindo aos residentes acederem rapidamente ao edifício de condomínio, activando o sistema de controlo de elevadores e trazendo mais conforto ao sistema.



Proteção IP54



*Para a configuração dos cartões de Proximidade e reconhecimento facial, o SW de gestão residencial e a chave ref.9540 são necessários.

1445	BOTONEIRA TÁTIL KIN MEET
Botoneira: 185x405x50 mm.	

1449	CAIXA ENCASTRAR BOTONEIRA KIN MEET
Caixa: 170x382x58 mm.	

95161	CAIXA SALIENTE BOTONEIRA KIN MEET ALUMÍNIO
Caixa: 189x413x64,5-110 mm. Também disponível em aço. Consultar.	

9513	WISEIRA BOTONEIRA KIN MEET AÇO
-------------	---------------------------------------

MILO

Botoneira mecânica ou táctil. Design com dois teclados diferentes para uma utilização suave e precisa, para satisfazer as diferentes necessidades dos clientes.

LCD DISPLAY. VERSÃO DIGITAL

Ecrã TFT de 4,3" de alto contraste. O visor mostra o estado da comunicação: chamadas, ocupado, etc. Diretório eletrónico integrado.

CÂMARA DE COR HD Mpx

A câmara tem uma imagem de alta definição, proporcionando uma excelente qualidade de vídeo. A câmara está equipada com iluminação LED para condições de pouca luz. Saída adicional de vídeo IP RTSP.

TECLADO DIGITAL COM ALTO NÍVEL DE PROTECÇÃO

O teclado retroiluminado permite ver os números em condições de pouca luz. O desenho compacto e a selagem garantem fiabilidade e resistência em qualquer ambiente. IP65 IK07.

RECONHECIMENTO FACIAL*

É possível abrir a porta através do reconhecimento facial, facilitando a abertura aos residentes do condomínio e o aumento do conforto do sistema. (Não disponível em MILO 1/INQ).

CONTROLO DE ACESSO DE PROXIMIDADE*

Leitor integrado de controlo de acesso de proximidade MIFARE. Isto o acesso aos utilizadores é garantido, reforçando a segurança do edifício. É possível ligar um leitor de terceiros directamente à botoneira, ou extrair a informação do cartão através da saída Wiegand, para a integrar em controladores externos (botoneira digital).

*Para a configuração dos cartões de proximidade e reconhecimento facial, o SW de gestão residencial e a chave ref.9540 são necessários.

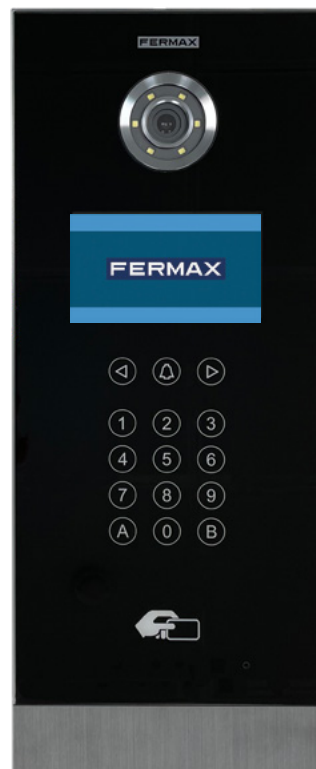

Proteção IP65 IK07

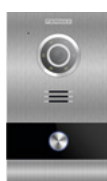

ref.9533

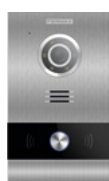

ref.9534



ref.953303

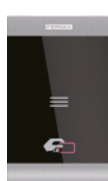

ref.9535



ref.1832

1832	BOTONEIRA MILO VIDEO TACTIL DIGITAL MEET
Botoneira: 155x380x48mm. 1,2 Mpx.	

9542	CAIXA ENCASTRAR BOTONEIRA MILO-L MEET
Caixa: 143x357x58mm.	

95171	CAIXA SAL. BOT. MILO DIGITAL MEET ALUMINIO
Caixa: 160x387x66-108mm.	

95181	CAIXA SAL. BOT. MILO 1/INQ. MEET ALUMINIO
Caixa: 123x190x66-106mm. Disponível em aço. Ver.	

9512	VISEIRA BOTONEIRA MILO DIGITAL AÇO
-------------	---

9533	BOTONEIRA MILO VIDEO 1/INQ. MEET PoE
9534	BOT. MILO VIDEO 1/INQ. PROX. MEET PoE
9511	VISEIRA BOTONEIRA MILO 1/INQ. MEET
953303	BOTONEIRA MILO PRETO VÍDEO 1/INQ. PoE
Botoneira: 118x183x49mm. 1 Mpx.	

9535	LEITOR PROXIMIDADE IP MILO MEET
Botoneira: 118x183x49mm.	

9543	CAIXA ENCASTRAR BOT. MILO-S MEET
Caixa: 105x172,5x63mm.	



Botoneiras MARINE

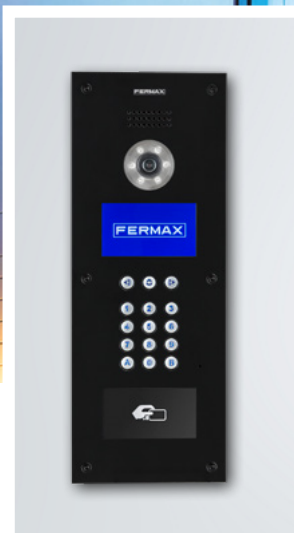

PROELITE
Assistente de
configuração da
botoneira Marine Elite

Botoneiras MARINE ELITE



Cor



Dimensões



MARINE

IP65 IK09



A resistência do aço inoxidável combinada com a tecnologia e desenho de FERMAX. A botoneira MARINE MEET é a botoneira à prova de vandalismo FERMAX. Fabricado em **aço inoxidável 316L, tem 3mm de espessura**. É um painel altamente resistente devido à sua elevada qualidade, tanto nos materiais como nos processos de produção e montagem.

RESISTÊNCIA MÁXIMA

Uma botoneira para os projectos em que é necessário um maior nível de segurança ou locais com condições climáticas adversas ou extremas.

Isto é possível graças ao seu design compacto e selado de protecção contra agentes externos **IP65** e um grau de resistência ao impacto do **IK09**.

MARINE é uma solução de videoporteiro que é capaz de suportar ambientes corrosivos e húmidos, bem como temperaturas extremas de -40°C, +70°C.

1.3 Mpx CÂMARA HD

A câmara tem uma imagem de alta definição, o que lhe confere uma excelente qualidade de vídeo. A câmara está equipada com iluminação LED para condições de pouca luz. Saída adicional de vídeo IP RTSP.

1455	BOTONEIRA MARINE DIGITAL VÍDEO MEET
Botoneira: 155x410x49mm.	
1456	BOTONEIRA DIRECTORIO MARINE MEET
Botoneira: 155x410x49 mm. Caixa de encastrar não incluída.	
1459	CAIXA ENCASTRAR MARINE MEET
Caixa: 141x394x60mm.	

ADEQUADO PARA TODOS

A câmara permite um ângulo de visão de **128°H e 70°V**. Isto facilita a instalação e utilização da botoneira para visitantes em cadeiras de rodas.

Com gravação em **Braille** que permite identificar o botão de chamada através de uma gravura na superfície do painel.

SEGURANÇA COMO PADRÃO*

Reconhecimento facial de vanguarda.

O leitor de proximidade com tecnologia MIFARE permite que a porta seja aberta através de um código na botoneira ou enviando o código a um controlador de acesso externo para validar o acesso.

DISPLAY AVANÇADO COM DIRETÓRIO

Bem-vindo com um logótipo ou informação no ecrã útil para o visitante. Podemos pesquisar o nome ou apartamento que desejamos chamar graças ao diretório electrónico.

*Para a configuração dos cartões de proximidade e reconhecimento facial, são necessários o SW de gestão residencial e a chave ref.9540.

1457	VISEIRA BOTONEIRA MARINE AÇO
1458	CAIXA SALIENTE MARINE MEET AÇO
Caixa: 159x412x63.5mm.	
14591	JOGO DE SEPARADORES CAIXA ENCASTRAR
Espaçamento de 14mm entre caixas de encastrar.	



FERMAX tem uma linha para usinagem de chapas de aço inoxidável por corte a laser.

Este processo permite-nos total flexibilidade para fabricar a botoneira MARINE necessária, com um tempo de entrega óptimo para o personalizar.

31729	BOTONEIRA MARINE ELITE MEET
As seguintes variantes estão disponíveis:	
<ul style="list-style-type: none"> • Botoneira com medidas especiais. • Integração de módulos de controlo de acessos. 	
Só em versão digital	

A linha de botoneiras MARINE ELITE MEET está disponível em várias cores diferentes (por favor indique a cor RAL desejada ao encomendar a sua botoneira).

4579	VISEIRA MARINE ELITE MEET
4580	CAIXA ENCASTRAR MARINE ELITE MEET
4581	CAIXA SALIENTE COM VISEIRA MARINE ELITE MEET

wit



Reencaminhamento de chamada de série

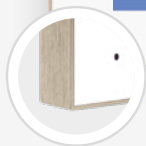

Estrutura metálica de alta resistência

Ecrã tátil de 7" e 10"

Disponível em preto e branco

Sistema operativo Android 10

Visualização de domótica e clima

Reencaminhamento de chamadas a telemóvel

Visualização de câmaras CCTV IP

O **WIT** permite a **visualização do ecrã de gestão da domótica e clima* em qualquer momento** e torna-se o centro de controlo da casa inteligente. Se for recebida uma chamada do sistema de videoporteiro, é automaticamente apresentada uma pré-visualização do vídeo do autor da chamada e, assim que a chamada termina, o monitor regressa ao ecrã principal.

O utilizador poderá **atender as chamadas da casa a partir do seu telemóvel**, mesmo quando não estiver em casa, graças à aplicação de reencaminhamento de chamadas MeetMe, um serviço incluído de série no monitor, sem custos adicionais.

14721	MONITOR WIT 7" PoE BRANCO MEET
14723	MONITOR WIT 7" PoE PRETO MEET
1 conector RJ45. Dimensões: 212x132,5x20mm.	
14831	MONITOR WIT 10" PoE BRANCO
14833	MONITOR WIT 10" PoE PRETO
2 conectores RJ45. Dimensões: 270x168x20mm.	

1489	CAIXA ENC. MONITOR WIT 10" MEET
Conector 95411 necessário. Dimensões: 255x155x50mm.	
95411	CONECTOR MONITOR NEO/WIT MEET
Suporte de parede para montagem à superfície de monitores NEO/WIT na parede. Inclui cabos de ligação do monitor.	
1485	SUPORTE DE MESA MONITOR MEET
Compatível com monitores MEET. É necessária a ref.95411 do conector para instalação.	

* A visualização de domótica ou clima deve ser instalada por um integrador de sistemas

neo



Reencaminhamento de chamada de série



TFT de 7" incorpora um ecrã táctil capacitivo.

Qualidade de áudio digital e vídeo de alta qualidade.

Permite a intercomunicação entre outros monitores na mesma casa, bem como com outros apartamentos.

O monitor gere 7 zonas de alarme que podem ser activadas ou desactivadas de acordo com 3 cenários ou modos: HOME, ABSENTE e NOITE. Os alarmes são notificados à portaria e ao software de gestão.

Podem ser activados até 8 relés externos através da ref.1616.

Fonte de alimentação PoE.



O **monitor NEO** é um símbolo da vida moderna e urbana, representado pelo seu design compacto e simples. Atractivo, elegante e intuitivo, NEO é o complemento perfeito para as casas mais tecnológicas.

Um monitor de gestão avançado, com comunicação mãos-livres. Experiência de utilizador intuitiva com ícones gráficos e indicadores LED de notificação (chamadas não atendidas, mensagens, não incomodar).

NEO distingue-se não só pela simplicidade do seu design exterior, mas também pela facilidade de utilização oferecida pelo seu sofisticado menu orientado para a comunicação residencial.

14501	MONITOR NEO PoE BRANCO 7" MEET
14503	MONITOR NEO PoE PRETO 7" MEET
Dimensões: 203x129x17,5mm.	
95411	CONECTOR MONITOR NEO/WIT
Suporte de parede para montagem à superfície de monitores NEO/WIT na parede. Inclui cabos de ligação do monitor.	
1485	SUPORTE DE MESA MONITOR MEET
Compatível com monitores MEET. O conector ref.95411 é necessário para a instalação.	

O monitor NEO não permite a instalação de APPs.



MEET

FEEL NO LIMITS **FERMAX** IP

Meet é o encontro entre tecnologia e pessoas, porque viver sem limitações é alcançar o que se propõe.

Com o desvio de chamadas para telemóvel da Meet, não haverá limites de distância. Onde quer que esteja, poderá ver quem está a tocar à sua porta.





Reencaminhamento de chamadas a telemóvel de série nos monitores MEET

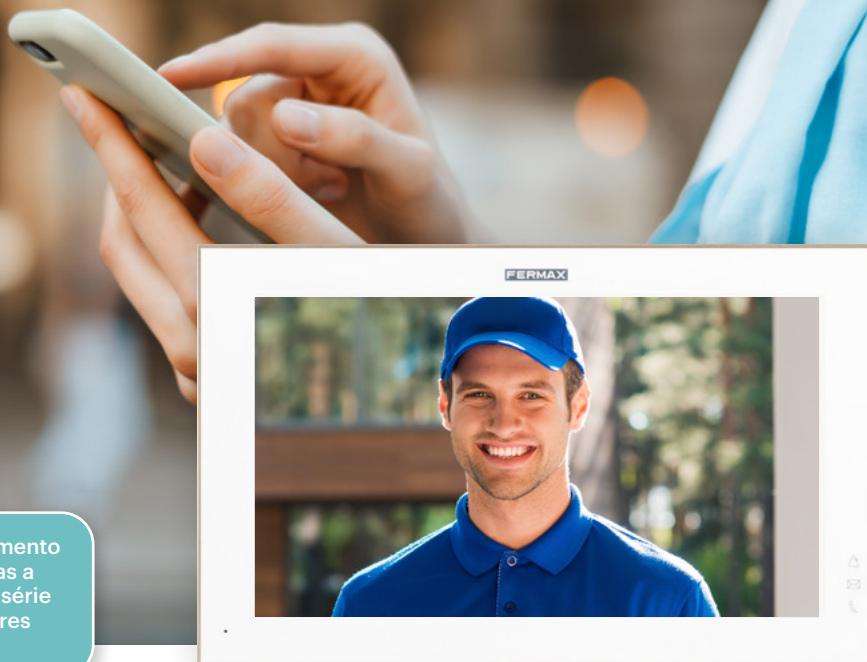

Com o MEET, a possibilidade de receber chamadas no telemóvel vem **como padrão**, desde que instalado um monitor na casa. Isto torna possível estabelecer a comunicação com as botoneiras e abrir a porta. **Permite-lhe ver quem está a ligar antes de responder.**

É tão fácil como descarregar gratuitamente o **MeetMe APP** do Google Play ou Apple Store e introduzir as credenciais incluídas no monitor.

Não é necessário qualquer dispositivo adicional para a instalação. É simplesmente necessário ligar a rede IP MEET à Internet*

- Gestão dos contactos dos crachás e dos concierges Meet.
- Até 8 telemóveis do mesmo apartamento.
- Gestão de hóspedes: até 5, além do principal, por apartamento.
- Visualização de câmaras adicionais durante uma chamada (até 4) (Ref.9985).
- Não incomodar na aplicação (não é necessário sair da sessão).
- Partilhar o acesso e gerir os convidados.
- Abertura direta a partir da aplicação.
- Ligar automaticamente a placa de rua à vontade.
- Possibilidade de acionar relés adicionais a partir do aplicativo (refs. 1490 e 1491).

* O acesso comum à Internet ao edifício é necessário para o reencaminhamento de chamadas MeetMe. Este acesso deve ter largura de banda suficiente com base no número da botoneiras.



1496 LICENÇA DE REENCAMINHAMENTO DE CHAMADAS MEET ME

Esta licença está incluída como padrão nos monitores MEET e, portanto, só é necessária quando não há nenhum monitor MEET na casa.

Ergonomicamente concebida para um manuseamento perfeito, a portaria MEET tem um grande ecrã táctil para uma interacção intuitiva.

A portaria MEET é o dispositivo de mesa que permite ao porteiro comunicar com qualquer botoneira ou casa.

A partir do seu ecrã táctil de 10", a portaria pode receber e controlar o estado da comunidade de vizinhos, recebendo alarmes dos monitores e botoneiras. Graças à sua interface de utilizador, é possível ver quaisquer chamadas perdidas e comunicar com a casa depois. Alimentación PoE.



Dimensões: 303 x 190 mm

95391 PORTARIA DE MESA MEET

- Reencaminhamento de chamadas para a aplicação MeetMe.
- Ecrã táctil capacitivo.
- Comunicação com braço telefónico ou modo mãos-livres.
- Ecrã a cores TFT de 10".
- Notificações de alarme visuais e sonoras.
- Pode ser integrado com câmara CCTV IP via RTSP (câmara da portaria). Ver ref.9985.
- Função de resposta automática da botoneiras.

CHAMADAS DA CASA

O gestor da propriedade ou porteiro pode contactar qualquer inquilino na comunidade utilizando a função de chamada de casa a partir da unidade central da portaria. O porteiro pode marcar o número do bloco e o número do apartamento para ligar. Se uma câmara IP estiver ligada à portaria, a estação da portaria pode ser vista a partir do apartamento. Caso contrário, a comunicação é apenas áudio.

REGISTO DE CHAMADAS

O porteiro pode ter uma visão clara do histórico de chamadas no interface do REGISTO DE CHAMADAS e navegar através das imagens captadas. Número máximo de registos de chamadas: 128.

A portaria permite a gravação de áudio e vídeo quando a chamada da botoneira não é atendida (é necessário um cartão SD adicional).

CHAMADAS DE PORTEIRO PARA PORTEIRO

Os porteiros podem telefonar uns aos outros quando necessário. Para chamar uma portaria, o utilizador deve marcar o número da portaria correspondente

REGISTO DE ALARMES

A portaria fornece uma rápida visão geral dos eventos de alarme a partir dos monitores. Estes registos podem ser encontrados no interface do REGISTO DE ALARMES. Cada registo inclui: data e hora, número da casa ou botoneira e zonas de alarme activadas. Número máximo de registos: 450. O administrador pode aceder a um registo de informação completo utilizando o software de gestão.

LIGAÇÃO AUTOMÁTICA A BOTONEIRA

A portaria pode ser ligada a qualquer botoneira digital e abrir o canal de vídeo quando necessário, simplesmente marcando o número da botoneira. Uma vez ligada, o porteiro pode tirar fotografias, abrir o canal de áudio, abrir a porta ou simplesmente desligar.

PORTEIRO MULTI-RESIDENCIAL REMOTO

Diferentes botoneiras de diferentes edifícios pode chamar o mesmo ou vários porteiros remotos.

Estas portarias remotas podem fazer chamadas e ligar-se às botoneiras.

Só é necessário utilizar uma única LICENÇA MeetMe (ref:1496) por porteiro, para ser utilizado na central da portaria. Esta licença permite ao porteiro registar no servidor da nuvem MeetMe.

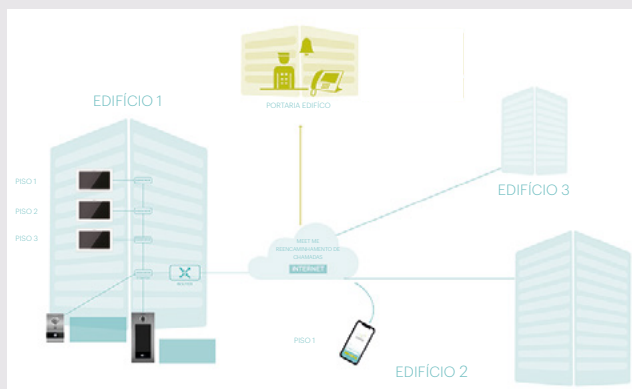

COMPATIBILIDADE SIP

RESPONDER À CHAMADA A PARTIR DE UM COMPUTADOR PESSOAL

A compatibilidade SIP permite-lhe receber chamadas das botoneiras num computador. Para o fazer, é necessário ter um software Voice over IP compatível com SIP, como o LINPHONE, no computador. É também possível integrar com software de gestão de instalação VMS que incorporar clientes SIP como a GENETEC - Sipelia.



ATENDER A CHAMADA A PARTIR DE UM SISTEMA TELEFÓNICO

Em instalações onde já existe um sistema telefónico IP compatível com SIP, tal como em escritórios ou centros comerciais, será possível atender a chamada a partir de um dos telefones já instalados. Graças à compatibilidade com o SIP, as botoneiras FERMAX serão outra extensão do PBX IP e as chamadas das botoneiras podem ser recebidas nos terminais atribuídos no quadro de distribuição.

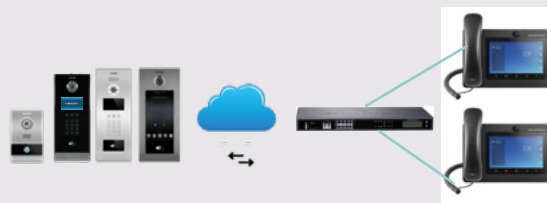

O uso do protocolo SIP deve ser verificado por um integrador.

FIBRA ÓPTICA GPON

- Como um sistema 100% IP, não há limite de distância porque pode ser instalado em infra-estruturas de fibra óptica como o GPON.
- A principal vantagem do GPON é que o custo da infra-estrutura da rede é muito inferior à de uma Ethernet ou rede convencional de fibra óptica activa.
- Na mesma infra-estrutura pode haver uma multiplicidade de serviços de IP, tais como a IP TV, Chamadas de voz IP, CCTV IP, etc. Isto significa que os custos das infra-estruturas são partilhados entre múltiplos serviços.



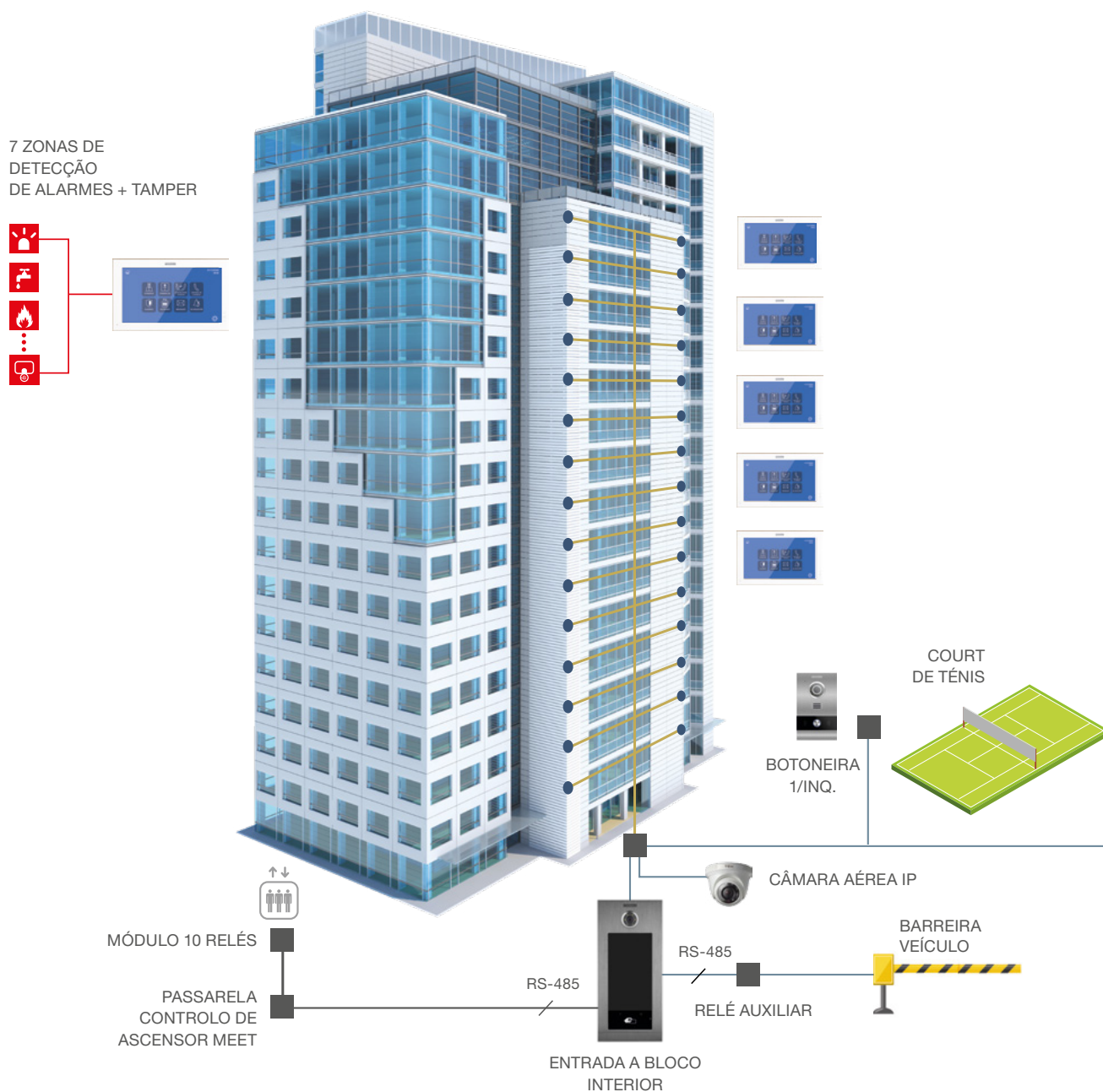

CARACTERÍSTICAS TÉCNICAS

- 1 Um número virtualmente ilimitado de unidades pode funcionar numa instalação MEET.
- 2 Distâncias ilimitadas de uma extremidade da instalação para a outra.
- 3 Múltiplos canais para conversas e fluxo de dados, com capacidade ilimitada.
- 4 Compatível com a estrutura de Fibra Óptica GPON.

CABLAGEM

- CABO CAT5
- FIBRA ÓPTICA*
- ALARME
- ASCENSOR

* Para mudar de UTP para FO é necessário um inversor.



PROTOCOLO MODERNO

Flexível, rápido e adaptável. MEET é um sistema baseado num protocolo IP ponto-a-ponto altamente eficiente. É fácil de instalar e manter. O endereçamento IP flexível do sistema MEET facilita a estrutura de gestão da rede.

A estrutura de comunicação da arquitectura descentralizada permite uma operação independente de cada terminal sem a necessidade de um servidor central.

O sistema suporta as redes GPON.

SOLUÇÃO COMPLETA

Comunicação. Alarmes. Controlo de acesso e elevadores*. MEET permite-lhe comunicar com os seus visitantes e oferecer-lhes um acesso seguro através das suas portas. A sua infra-estrutura centralizada de alarme fornece uma protecção contra intrusões e visitantes inesperados, 24 horas por dia, 7 dias por semana.



52750	CARTÃO DE PROXIMIDADE MIFARE
52740	CHAVEIRO DE PROXIMIDADE MIFARE
9538	LEITOR DE PROXIMIDADE PC MEET
9540	USB KEY (MEET MANAGEMENT SW)
Registo e cancelamento do registo de cartões de proximidade e reconhecimento facial. Inscrição no evento. Envio de mensagens.	

9546	CONTROLADOR DE PORTA IP WIEGAND
9545	CONTROLADOR DE PORTA DE ELEVADOR MEET
1616	MÓDULO RELÉ 10 SAÍDAS
1490	BOTONEIRA DE MÓDULO DE RELÉ EXTERNO
Permite a activação de um segundo relé simultaneamente com o da botoneira ou a activação de um segundo relé auxiliar em botoneiras de 1/INQ.	

1491	MÓDULO 4 BOTONEIRA DE RELÉS
Compatível apenas com botoneiras DIGITAIS.	

1494	MÓDULO DE CÓDIGO DE CONVIDADO
É necessária a integração com o controlo de acesso de terceiros.	

7. Fonte de alimentação e interruptor



4813	FONTE DE ALIMENTAÇÃO 100-240VCA/12VCC-2A
DIN6. Para dispositivos não-PoE, é necessária 1 fonte de alimentação para cada 4 dispositivos. Recomenda-se que cada botoneira e portaria deve ter a sua própria fonte de alimentação para a conveniência da instalação.	

1586	SWITCH IP 4 PORTOS PoE
1587	SWITCH IP 8 PORTOS PoE
1498	SPLITTER PoE 12Vcc

Tecnología SIP

MARINE SIP com tecnologia IP, uma solução líder em integração e funcionalidade







A botoneira **MARINE SIP** representa um avanço significativo em termos de opções de configuração de codecs e protocolos, permitindo uma maior compatibilidade do videoporteiro com os fabricantes de telefonia IP.

Soluções TERCIÁRIAS







Ref. 31722

Estações de metro. Aeroportos. Estações de serviço.

-  Chamada para o centro de controlo local ou remoto de acordo com os horários dia/noite.
-  Registo simultâneo em 2 servidores SIP.
-  Pressão longa: chamada para o ponto de receção de emergência*.
-  Ligação com NVR: gravação 24h.
-  Memorização das imagens das chamadas no cartão SD ou no servidor remoto.
-  Integração no sistema de som público.

* Exemplo: Chamada para o 112 através de um PBX

Residências para a Terceira Idade. Hospitais. Estabelecimentos prisionais.

-  Chamada para o centro de controlo a partir do painel ou das camas.
-  Reprodução de uma mensagem tranquilizadora.
-  Sinalização acústica e visual.
-  Ligação de altifalante externo.
-  Aceitação manual da chamada recebida.



Ref. 1680

Botoneira
accesible

2Mpx
1080p
WDR





IP65
IK09

Funciona com outros dispositivos MEET, o sistema de videoporteiro 100% IP da FERMAX, como monitores IP e porteiro, tornando-se a escolha ideal para projectos em que a segurança e a comunicação em comunidades residenciais e no sector terciário são uma prioridade.







Ref. 1686

Casas de banho acessíveis

-  Chamada para o centro de controlo a partir das pegas.
-  Reprodução de **mensagem de tranquilização**.
-  **Sinalização acústica e visual.**
-  **OneToOne** com laço indutivo* incorporado.

*Necessita de uma fonte de alimentação de 24Vdc para a alimentação do laço, a sinalização visual não necessita de uma fonte de alimentação adicional.

Áreas de refúgio

-  Chamada para o centro de controlo.
-  Reprodução de uma **mensagem tranquilizadora**.
-  **Sinalização acústica e visual.**
-  **Cor distintiva** para uma fácil identificação.



Ref. 1690

Tecnologia SIP

Soluções RESIDENCIAL

Integração de dispositivos MEET e botoneiras Marine SIP



Ref. 31722

Moradias unifamiliares. Alto padrão



Abertura de **2 portas** (principal e de serviço) através de 2 códigos diferentes.



Horário de abertura para o pessoal de serviço.



Integração com a **domótica**.



Possibilidade de chamar mais de um monitor na residência. **Chamada sequencial**, não simultânea.

Fechamento de moradias unifamiliares



Compatível com terminais MEET e reencaminhamento de chamadas MeetMe*.



Plug&Play. Configuração mínima.

MARINE SIP

Acesso a moradia
unifamiliar

Ref. 1670

*Licença de reencaminhamento de chamadas ref.1496 para MeetMe não incluída.



MEET
FEEL NO LIMITS FERMAX

Entrada **geral**

Ref. 1455



Botoneira Marine SIP

A botoneira **MARINE SIP** está disponível em modelos de 1 a 5 botões, com acabamento em **aço inoxidável 316L e 2,5 mm de espessura**. Alimentação PoE. Também oferece várias opções de montagem (encastrada ou saliente), conforme as necessidades e requisitos específicos da instalação. Com um grau de **proteção contra intempéries IP65 e um grau de resistência ao impacto de IK09** (IK10 para botoneiras de áudio sem leitor de cartões, ver ref. 31722), é especialmente resistente e conta com características antivandalismo de série.

SERIE ST1 // Botoneira: 150x180mm



ref.1670
CP101



ref.1671
CP201



ref.1690
CP101 (RAL 3020)



ref.1680
AP101



ref.1681
AP201

4641 CAIXA ENCASTRAR ST1
130x160x55mm

4645 CAIXA SALIENTE ST1
154x184x96mm

SERIE ST2 // Botoneira: 150x240mm



ref.1672
CP102



ref.1673
CP103



ref.1674
CP202



ref.1682
AP102



ref.1678
AP103



ref.1684
AP202



ref.1676
CVP101



ref.1677
CVP201



ref.1686
AVP101



ref.1687
AVP201

4642 CAIXA ENCASTRAR
ST2
130x220x55mm

4646 CAJA SUPERFICIE ST2
154x244x96mm

SERIE ST3 // Botoneira: 150x360mm



ref.1675
CP105



ref.1678
CVP103



ref.1685
AP105



ref.1688
AVP103

4643 CAIXA ENCASTRAR

4647 CAIXA SALIENTE ST3
154x364x96mm

1667 10 CABOS P2-P3 BOTONEIRA MARINE SIP

4813 ALIMENT. 100-240VCA/12Vcc-2A

4840 ALIMENT. 24VCC-2A DIN6

67501 TRINCO UNIVERSAL 990N-P22 12-24Vcc/ca

67524 TRINCO UNIVERSAL 990A-S 12-24Vcc/ca



Botoneira Marine SIP ELITE



31722 BOTONEIRA MARINE SIP ELITE



- Botoneira **com cor, forma, disposição de elementos e dimensões especiais**. Largura mínima de 150 mm.
- **Marcação a laser de logótipo e textos indicativos**. A gravação das botoneiras está disponível apenas nas de cor aço. As outras cores não podem ser gravadas.
- Botões (0 a 5) sem leitor de cartões e com disposição livre.
- Integração de módulos de controlo de acessos (até 2) e combinações especiais com amplificador, botões e outros acessórios, como **janela informativa** ou janela em L com suporte traseiro para integração de leitores de proximidade de terceiros (dimensão máxima do leitor: 104x45x18 mm).

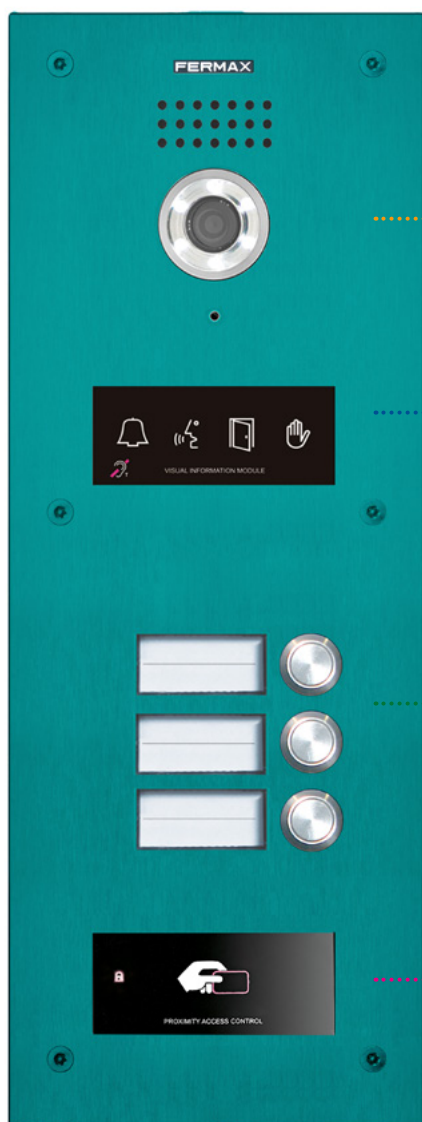

COMUNICAÇÃO

ACESSIBILIDADE
Opcional

BOTÕES DE PRESSÃO
Até 5

CONTROLO DE ACESSO
Opcional

Áudio + Vídeo



Áudio



OneToOne e Bucle indutivo



O bucle indutivo requer uma fonte de alimentação de 24Vdc.

Com porta-cartões



Sem suporte para cartão

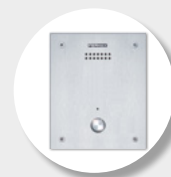

Teclado Memokey ou Wiegand



Leitor de proximidade DESFIRE ou EM



Leitor BLUETOOTH NEARKEY



NOTA: leitor de proximidade/chave: integrado na parte frontal da botoneira SIP, mas sem comunicação com esta. As suas entradas e/ou saídas podem ser ligadas à botoneira SIP para realizar funções suplementares. É necessária uma fonte de alimentação suplementar. Saída Wiegand para integração com sistemas de terceiros. O leitor de proximidade DESFIRE/EM inclui uma saída Wiegand.

MARINE SIP

by FERMAX

MARINE SIP COM TECNOLOGIA IP, UMA SOLUÇÃO LÍDER EM INTEGRAÇÃO E FUNCIONALIDADE



A central **MARINE SIP** é uma solução avançada e versátil concebida para a integração do sistema de videoporteiro com os sistemas de telefone IP.

Possibilidade de configurar saltos de chamadas sequenciais com tempo configurável.

Selecionar o destino de diferentes chamadas de acordo com o fuso horário (não é necessário um servidor SIP).

Envio de comandos HTTP ou ativação de relés para ativação de cenas de domótica.

Enviar fluxo de vídeo RTSP para gravadores de CCTV ou ecrãs de domótica com até 3 ligações simultâneas.

Registo do servidor SIP.

A botoneira também dispõe de conectividade graças à sua compatibilidade com a aplicação MeetMe, o serviço de reencaminhamento de chamadas do videoporteiro para o telemóvel, proporcionando maior flexibilidade e controlo das comunicações.

Licença de reencaminhamento de chamadas ref.1496 para MeetMe não incluída.





4+N



Sistema analógico de porteiro



Tecnologia 4+N

O sistema analógico de porteiro utiliza 4 fios comuns em toda a instalação mais 1 fio de chamada (ou retorno de chamada) por habitação (4+N), em que n é o número de habitações.

- Recomendado em edifícios de tamanho pequeno/médio, máximo 7 acessos.
- O AMPLIFICADOR dispõe de potenciômetros de volume, tanto em sentido rua-habitação como habitação-rua, para o ajuste do volume ótimo.
- É a solução mais económica e básica.

Cablagem	4+N
Nº máximo de habitações	Ilimitado. Tantas como fios de chamada
Nº máximo de botoneiras de rua	7
Portarias	Não
Distância máxima	Ilimitada. Depende do tipo de cabo
Privacidade da comunicação rua-habitação	Não
Programação do terminal	O terminal não se programa
Mensagem de voz em amplificador	Somente em amplificadores do edifício
Telecâmara a cores	Não. Somente áudio

Disponível **dois modelos** de amplificadores:

A) Do Kit ou Básico.

B) Do Edifício ou Completo.

O **modelo Básico** ou Kit inclui:

- 1) Chamada electrónica com toque de telemóvel FERMAX de série..
- 2) Conexão de iluminação para botões e cartões.
- 3) 4+N faixa terminal.
- 4) Relé sem potencial para ligação dos trincos.
- 5) Controlo áudio na botoneira e na habitação.

O **modelo Completo**, além das funcionalidades do modelo Básico, inclui:

- 1) Possibilidade de seleccionar o tipo de chamada (electrónica ou por campainha).
- 2) Possibilidade de seleccionar o tipo de instalação: FERMAX (massas separadas) ou Universal (massa comum).
- 3) Sínteses de voz com mensagem de "Porta aberta" até em 32 idiomas.
- 4) Conector para botoneiras de rua em sistema MDS.
- 5) Segundo tom de chamada (Cp2).
- 6) Possibilidade de conexão do módulo One-to-One (ref.7448) para pessoas com deficiência auditiva. O módulo One-to-One com bucle indutivo (ref.7452) não é compatível com o sistema 4+N.
- 7) Em botoneiras CITYLINE, a iluminação dos cartões é sempre ativo de série.

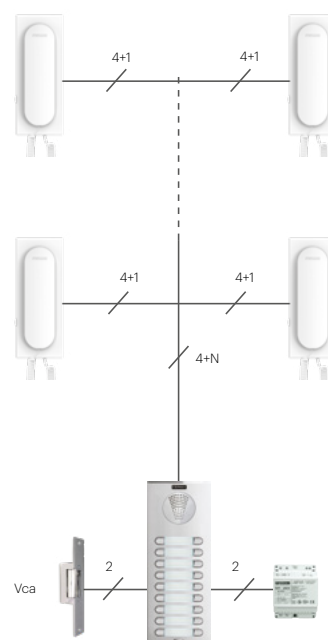

Tecnologia 4+N

1. Botoneiras de rua



SKYLINE consiste em **9 molduras de diferentes tamanhos**, onde os módulos existentes são instalados. Os módulos podem ser de 2 tamanhos: V e W. Os módulos W medem o dobro do que os módulos V.

MOLDURAS

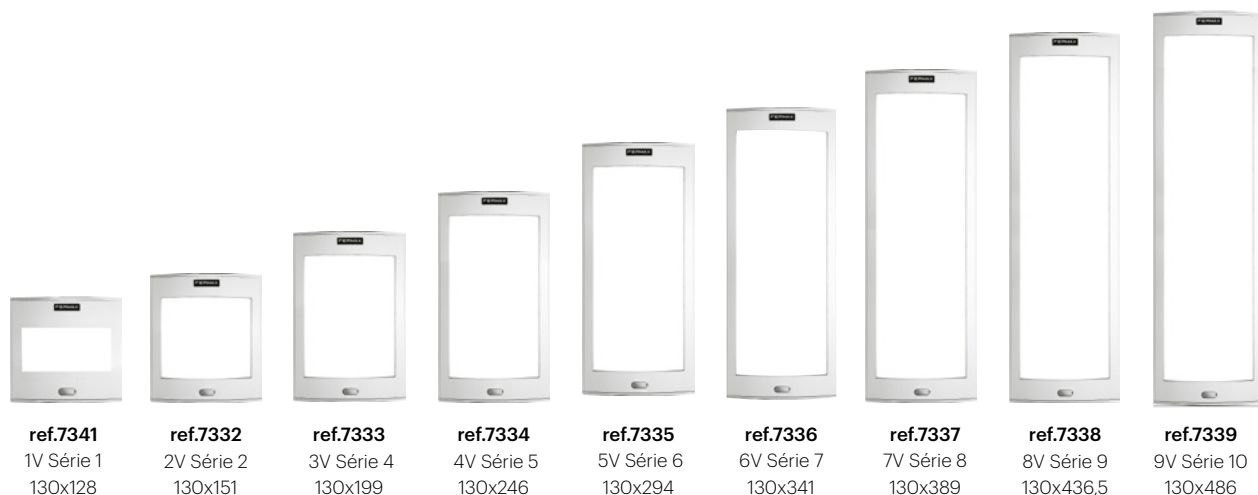

ref.7341

1V Série 1
130x128

ref.7332

2V Série 2
130x151

ref.7333

3V Série 4
130x199

ref.7334

4V Série 5
130x246

ref.7335

5V Série 6
130x294

ref.7336

6V Série 7
130x341

ref.7337

7V Série 8
130x389

ref.7338

8V Série 9
130x436,5

ref.7339

9V Série 10
130x486

ÁUDIO



ref.7400

Completo W*

ref.7399

Básico W

BOTÕES DUPLOS



ref.7369

8 BOT. 2x4 W

ref.7370

4 BOT. 2x2 V

ref.7374

2 BOT. 2x1 V

BOTÕES SIMPLES



ref.7365

4 BOT. 1x4 W

ref.7366

2 BOT. 1x2 V

ref.7373

1 BOT. 1x1 V

MÓDULOS DE INFORMAÇÃO



ref.7445

Porta-cartões
Panorâmico W



ref.7444

Porta-cartões
Panorâmico V



ref.7448

OneToOne V

CONTROLO DE ACESSOS



ref.7438

Teclado
Memokey W



ref.7463
DESFIRE | ref.7440
EM

Leitor
Proximidade V*

ACESSÓRIOS



ref.7443

Complemento Metálico W



ref.7442

Complemento Metálico V

*Ver referências para identificadores compatíveis na p. 113.

Ver acessórios Pág.51.

Se a configuração requer mais de uma botoneira necessita-se um cabo de conexão ref.2540 entre as mesmas (1 cabo por cada botoneira adicional). Podem unir-se lateralmente com um jogo de separadores (ref.8829). Selecione a caixa encastrar correspondente à série de botoneiras.

Ref.2540 CABO CONEXÃO SKYLINE 4+N (3F)

*Nota: Para conhecer as funcionalidades adicionais do amplificador Completo, ver pág.92.

Tecnologia 4+N

cityline
by FERMAX

SÉRIE 1 // Botoneira: 130x128
Caixa enc. (ref.8851): 115x114x45



ref.70701 1 Bot.
ref.70001 2 Bot.

SÉRIE 4 // Botoneira: 130x199
Caixa enc. (ref.8854): 115x185x45



ref.70731 3 Bot.
ref.70741 4 Bot.
ref.70031 6 Bot.
ref.70041 8 Bot.

SÉRIE 5 // Botoneira: 130x246
Caixa enc. (ref.8855): 115x233x45



ref.70121 10 Bot.
ref.70131 12 Bot.

SÉRIE 6 // Botoneira: 130x294
Caixa enc. (ref.8856): 115x280x45



ref.70221 14 Bot.
ref.70231 16 Bot.

SÉRIE 7 // Botoneira: 130x341
Caixa enc. (ref.8857): 115x328x45



ref.70321 18 Bot.
ref.70331 20 Bot.

SÉRIE 8 // Botoneira: 130x389
Caixa enc. (ref.8858): 115x375x45



ref.71141 22 Bot.
ref.71151 24 Bot.

2. Telefones



VEO

EXTRA



ref.3749



ref.3389



ref.3388

3426 TELEFONE VEO 4+N

3431 TELEFONE VEO UNIVERSAL 4+N

Dimensões telefones VEO: 82x214x43mm

3394 TELEFONE LOFT EXTRA 4+N

Dimensões: 85x220x40mm

3749 SUPORTE DE MESA TELEFONE VEO/INQOFT

3388 TAMPA DECORATIVA UNIVERSAL 120x240

3389 TAMPA DECORATIVA UNIV. LARGE 210x240

3441 BRAÇO LOFT COM BUCLE INDUTIVO

3443 BRAÇO VEO COM BUCLE INDUTIVO



Tecnologia 4+N

3. Distribuidores / Conversores

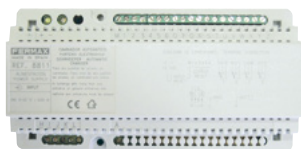

ref.8811

88231	ALIMENTADOR/DISTRIBUIDOR TENSÃO
8811	CAMBIADOR AUTOMÁTICO PORTEIRO
8819	CAMBIADOR AUTOMÁTICO PORTEIRO 1/INQ.

4. Alimentadores



ref.4802



ref.4800

PARA INSTALAÇÕES DO ÁUDIO

4802	ALIMENTADOR 12Vca/1A. DIN4
4800	ALIMENTADOR 12Vca/1,5A. DIN4

5. Trincos

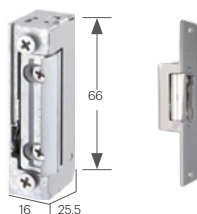

67501	TRINCO 990N-P22 MAX
30711	TRINCO 540N-S MAX
1821	TRINCO 540Ab-S MAX
67524	TRINCO UNIV. 990A-S MAX

6. Acessórios



ref.2040



ref.8053



ref.2340

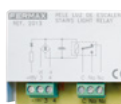

ref.2013



ref.29001

ACESSÓRIOS DE CHAMADA

2040	PROLONGADOR DE CHAMADA
2068	PROLONGADOR CHAMADA ZUMBADOR
8053	ATIVADOR CAMPAINHA/INQUIZES 4+N/MDS
2340	MULTIPLICADOR CHAMADA 4+N/MDS

FUNÇÕES ADICIONAIS

2013	RELÉ FUNÇÕES ADICIONAIS 2A
88101	RELÉ DUPLO CONTACTO 18Vcc
29001	TEMPORIZADOR



Trincos



Soluções para acessos

Encastrar e saliente

Um trinco compõe-se de um mecanismo eléctrico e uma armadura ou protecção, consoante seja de encastrar ou saliente.

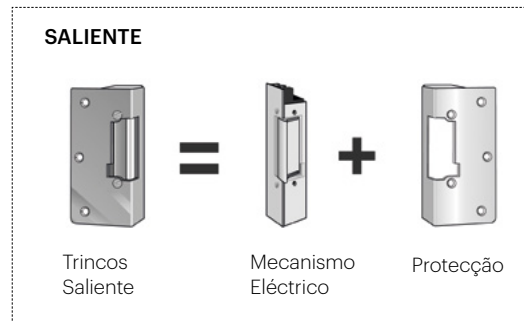
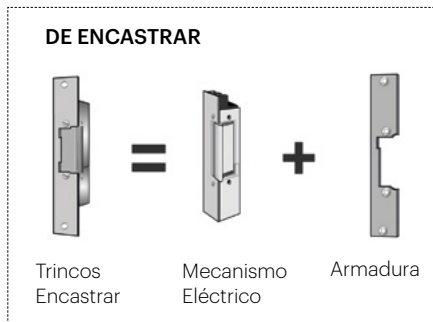

Tipos de funcionamento

FUNCIONAMENTO NORMAL N

Permite a abertura da porta durante o tempo que se alimenta o trinco.

N	Activação 12 Vca
N-412	Activação 12 Vcc
N-424	Activação 24 Vcc

FUNCIONAMENTO INVERTIDO N-500

Permite a abertura da porta durante o tempo que se deixa de alimentar os trincos.

N-512	Activação 12 Vcc
N-524	Activação 24 Vcc

FUNCIONAMENTO AUTOMÁTICO A

Ab (Automático deslizante) e Aa (Automático invisível)

Permite a abertura da porta com um breve impulso de alimentação eléctrica. O Trinco volta a bloquear-se automaticamente ao se fechar a porta novamente.

A Funcionamento Automático.

A	Activação 12 Vca
A-412	Activação 12 Vcc
A-424	Activação 24 Vcc

Ab Funcionamento Automático Deslizante.

Permite que a função automática deslize com ajuste da lingueta MAX.

Ab	Activação 12 Vca
Ab-412	Activação 12 Vcc

Aa Funcionamento Automático Invisível.

Suprime o botão do automático, o que permite um ajuste mais fácil com a fechadura mecânica. Recomenda-se uma pulsação eléctrica muito breve.

Aa	Activação 12 Vca
Aa-412	Activação 12 Vcc

FUNCIONAMENTOS ADICIONAIS

- Alavanca de desbloqueio - D

Inclui uma alavanca de desbloqueio manual, que inibe o seu funcionamento, permitindo o livre acesso.

ND	Normal com desbloqueio.
AD	Automático com desbloqueio.

- Com microcomutador - CTC.

Inclui um microcomutador para sinalizar se a porta está aberta ou fechada. Para sistemas de segurança.

CTC

- Com lingueta ajustável-MAX

Permite o ajuste perfeito entre a lingueta e o ferrolho da fechadura (com uma margem de 1 a 4mm segundo a série seleccionada)

MAX

1. Trincos de encastrar

Funcionamento **NORMAL N**

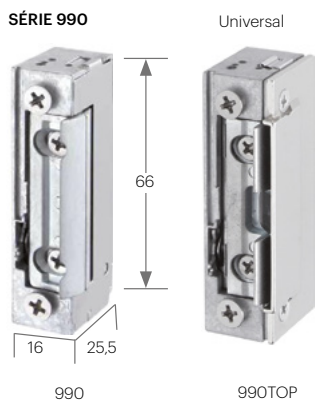

Consumo Série 990	
N	12Vca: 250mA; 12Vcc: 250mA 24Vca: 500mA; 24Vcc: 560mA
N-512	12Vcc: 175mA
MAX	+2mm

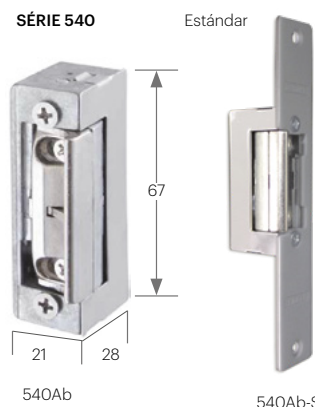

Consumo Série 540		Consumo Série 300	
N,A	560mA	N-412	180mA
N-412	250mA	MAX	+4mm
N-512	200mA		
A-424	180mA		
MAX	+3mm		

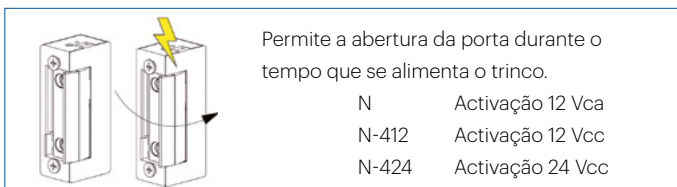

UNIVERSAL 10-24VCA/CC

67501	TRINCO UNIV. 990N-P22 MAX (armadura curta P22)
67511	TRINCO UNIV. 990ND-P22 MAX (armadura curta P22)
6750	MECANISMO 990N MAX
1813	MECANISMO 990ND MAX
1814	MECANISMO 990ND TOPMAX
67500	MECANISMO 990N CTC MAX
1817	TRINCO 990ND-L22 MAX (armadura larga L22)

STANDARD 12VCA

30711	TRINCO 540N-S MAX (armadura curta S)
28341	TRINCO 540ND-S MAX (armadura curta S)
1777	MECANISMO 540N MAX
1799	MECANISMO 540ND MAX

STANDARD 12VCC

30701	TRINCO 540N-412-S MAX (armadura curta S)
30591	TRINCO 540ND-412-S MAX (armadura curta S)
1782	MECANISMO 540N-412 MAX

BÁSICO

29588	TRINCO 300N-412-S MAX
-------	-----------------------

NOTA: NOTA: Os mecanismos requerem uma armadura curta S (ref.2973) ou larga M (ref.2893). A Série 990 requer armadura curta tipo P22 (ref.2894) ou armadura larga L22 (ref.2892).

Funcionamento **INVERTIDO N-500**

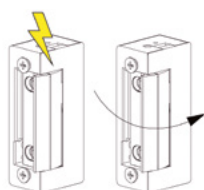

Permite a abertura da porta durante o tempo que se deixa de alimentar os trincos.

N-512	Activação 12 Vcc
N-524	Activação 24 Vcc

UNIVERSAL 12VCC

6780	MECANISMO UNIV. 12Vcc 990N-512 MAX
67800	MECANISMO 990N-512 CTC MAX

STANDARD 12VCC

64801	TRINCO 540N-512-S MAX (armadura curta S)
1794	MECANISMO 540N-512 MAX

NOTA: D: Desbloqueio, CTC: Microcomutador, MAX: Lingueta ajustável, P22: Armadura curta 22mm largura, S: Armadura curta 25mm largura, L22: Armadura larga 22mm largura.

Funcionamento AUTOMÁTICO A

Ab (Automático deslizante) e Aa (Automático invisível)

Permite a abertura da porta com um breve impulso de alimentação elétrica. O Trinco volta a bloquear-se automaticamente ao se fechar a porta novamente.



A Funcionamento Automático.

- A Activação 12 Vca
- A-412 Activação 12 Vcc
- A-424 Activação 24 Vcc



Aa Funcionamento Automático Invisible.

Suprime o botão do automático, o que permite um ajuste mais fácil com a fechadura mecânica. Recomenda-se uma pulsação elétrica muito breve.

- Aa Activação 12 Vca
- Aa-412 Activação 12 Vcc

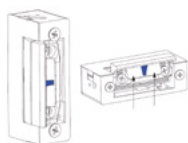

Ab Funcionamento Automático Deslizante.

Permite que a função automática deslize com o ajuste da lingueta MAX.

- Ab Activação 12 Vca
- Ab-412 Activação 12 Vcc

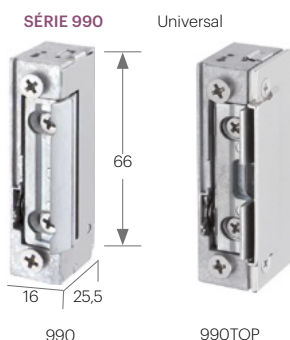

Consumo Série 990	
N	12Vca: 250mA; 12Vcc: 250mA 24Vca: 500mA; 24Vcc: 560mA
N-512	12Vcc: 175mA
MAX	+2mm

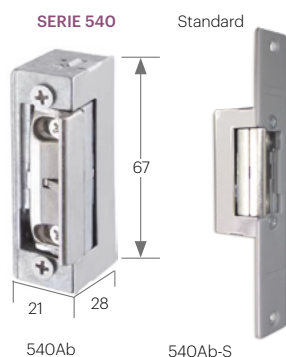

Consumo Serie 540	
N,A	560mA
N-412	250mA
N-512	200mA
A-424	180mA
MAX	+3mm

UNIVERSAL 12-24 VCA/CC

67521	TRINCO UNIV. 990A-P22 MAX (armadura curta P22)
67524	TRINCO UNIV. 990A-S MAX (armadura curta S)
1824	TRINCO UNIV. 990Ab-P22 MAX (armadura curta P22)
1823	TRINCO UNIV. 990Ab-L22 MAX (armadura larga L22)
67531	TR. UNIV. 990AD MAX-P22 (arm. curta P22. alav. desbl.)
67532	TR. UNIV. 990AD MAX-L22 (arm. larga L22. alav. desbl.)
6752	MECANISMO 990A MAX
6753	MECANISMO 990AD MAX (alavanca de desbloqueio)

STANDARD 12 VCA

30691	TRINCO 540A-S MAX (armadura curta S)
28201	TRINCO 540AD-S MAX (armadura curta S alav. desbl.)
1821	TRINCO 540Ab-S MAX (armadura curta S)
28151	TRINCO 540Aa-S MAX (armadura curta S)
64551	TRINCO 540AbD-S MAX (armadura curta S alav. desbl.)
1812	MECANISMO 540Ab MAX
1780	MECANISMO 540Aa MAX
1811	MECANISMO 540AbD MAX (alavanca de desbloqueio)
1781	MECANISMO 540AaD MAX (alavanca de desbloqueio)

STANDARD 12 VCC

1820	TRINCO 540Ab-412-S MAX (armadura curta S)
1810	MECANISMO 540Ab-412 MAX
1728	MECANISMO 540Aa-412 MAX
1727	MECANISMO 540aD-412 MAX (alavanca de desbloqueio)

NOTA: D: Desbloqueio, CTC: Microcomputador, MAX: Lingueta ajustável, P22: Armadura curta 22mm largura, S: Armadura curta 25mm largura, L22: Armadura larga 22mm largura.

2. Trincos saliente

Funcionamento **NORMAL N**

SÉRIE 2001



ref.2923

SÉRIE 2003



ref.2940

Consumo Série 2000		
N	12Vca	980mA

SÉRIE 8000 (com corrente) ref.2984

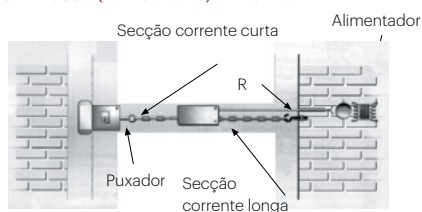

Consumo Série 8000		
N	12Vca	980mA

SEM ENTRADA DO TRINCO 12 VCA

2923	TRINCO N-2001 CROMADO
2940	TRINCO N-2003 ALUMINIO ANODIZADO
2984	TRINCO 8000N COM CORRENTE
3064	TRINCO PN (ANTIPÂNICO SALIENTE)
2879	FECHADURA 962 DUPLA CHAVE BOTÃO

COM ENTRADA DO TRINCO 12 VCA

3004	TRINCO 6000N GRIS
------	-------------------

SÉRIE P (antipânico) ref.3064

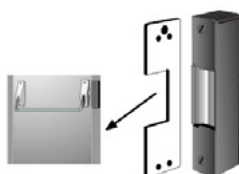

Consumo Série P		
N	12Vca	980mA

SÉRIE 962 ref.2879



Consumo Série 962		
N	12Vca	850mA
N	12Vcc	1.7A
15W / 18W		

Funcionamento **AUTOMÁTICO A**

SÉRIE 6000

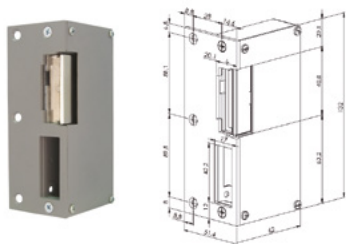

Consumo Série 6000		
N.A	12Vca	980mA

6000A DIN esquerdas

COM ENTRADA DO TRINCO 12 VCA

3005	TRINCO 6000A GRIS
3006	TRINCO 6000AD GRIS

3. Trincos especiais

Funcionamento **INVERTIDO N-500**

ELECTROMAGNÉTICOS

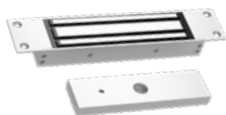

ref.30504



ref.30505

Consumo ELECTROMAGNÉTICO	
12Vcc	400mA
24Vcc	200mA



ref.30506



ref.30507



ref.30508



ref.1699

30504 TRINCO ELECTROMAGNÉTICO ENCASTRAR 280KG

Trinco electromagnético de encastrar com microinterruptor CTC e nova sinalização LED para conhecer o estado da porta. Detecção automática do funcionamento 12/24Vdc.

30505 TRINCO ELECTROMAGNÉTICO SALIENTE 280KG

Trinco electromagnética de encastrar com microinterruptor CTC e nova sinalização LED para conhecer o estado da porta. Detecção automática do funcionamento 12/24Vdc.

30506 ESQUADRA L-3

30507 ESQUADRA DOBLE Z

30508 ENCAIXE U PARA PORTA DE VIDRO

1699 ELECTROPISTON MOD.700N-512/524 (V7-FSA)

Eletropistão de funcionamento invertido ideal para instalações de segurança, bancos e controlos de acessos.

Funcionamento **AUTOMÁTICO 12VCA**

SÉRIE 850

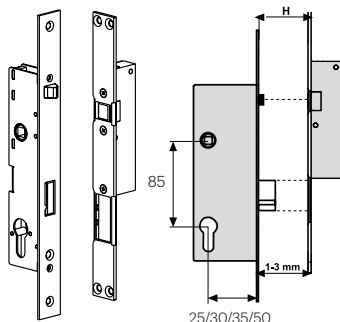

ref.3101 / ref.3102

Consumo Série 850	
12Vcc	1.350mA
12Vca	990mA

3101 FECHADURA SEGURANÇA 850/50 A

3102 FECHADURA SEGURANÇA 850/25 A

Fechaduras de segurança cujo sistema de fecho se passa de maneira automática sem ser necessário utilizar chave.



Controlo de Acessos



Soluções para acesso
restrito



Acrescente mais
SEGURANÇA com o DESFIRE!

DESFIRE

Identificadores não copiáveis



ACESSO SEGURO À SUA COMUNIDADE

DESFIRE É PERFEITO PARA:

**Pequena
instalação**

Autónomo

**Grande
instalação**

Com e sem teclado para
autenticação de dois factores.
Funcionamento em modo Wiegand

acmax
FERMAX ACCESS CONTROL SYSTEM

**Integrado no sistema
de vídeoporteiro**

Botoneira **CORA S8, Skyline,
Marine e Marine SIP**

cora **MARINE** **SIP**

Personalização do
chaveiro (ref.4529)*





SEM CUSTOS ADICIONAIS

* Consultar condições.

1. Kits de controlo de acessos





ref.5194

5194 KIT MEMOKEY RESISTANT ONLINE   		
Autenticação: PIN/Proximidade (MIFARE/EM)	Estética: Resistant	Controlador: Externo
Gestão do registo/cancel.: Comando IR/App	Usuários: 1000 (local) + 500 (App)	
Inclui teclado (ref. 5293), controlador com comando IR (ref. 5193) e alimentador 12Vcc/2A (ref. 4813). Alteração remota dos códigos do teclado através da app.		



ref.5237

5237 KIT PROXIMIDADE RESISTANT   		
Autenticação: Proximidade (MIFARE/EM)	Estética: Resistant	Controlador: Externo
Gestão do registo/cancel.: Controlador IR	Usuários: 1000	
Inclui leitor de proximidade (ref.5296), controlador com controlo remoto IR (ref.5193), alimentador 12Vcc/2A (ref.4813), 3 cartões MIFARE (ref.52750) e 2 chaveiros MIFARE (ref.52740).		



ref.6956

6956 KIT PROXIMIDADE CITYLINE DESFIRE		
Autenticação: Proximidade (DESFIRE)	Estética: Cityline	Controlador: Integrado
Gestão do registo/cancel.: Cartões Máster	Usuários: 400	
Montagem de encastrar. Inclui lector (6957), alimentador 12Vca/1A (ref. 4802), 5 cartões DESFIRE (ref. 4531), un chaveiro DESFIRE (ref. 4532) e caixa de encastrar S1 (ref. 8948).		
Opcional 5193 CONTROLADOR WI-FI AUTÓNOMO MINI* (1000 usuarios, puerta segura). 2306 TECLADO PROGRAMACIÓN PRIVATE (Programador compatible con las tarjetas FERMAX DESFIRE).		



ref.2636

2636 KIT BLUETOOTH NEARKEY		
Autenticação: Smartphone (Bluetooth)	Estética: Cityline	Controlador: Integrado
Gestão do registo/cancel.: Portal web	Usuários: ilimitados	
Montagem de encastrar. Inclui lector (2638), alimentador 12Vca/1A (ref. 4802) e caixa de encastrar S1 (ref. 8948).		





ref.4906

4906 KIT MEMOKEY CITYLINE		
Autenticação: PIN	Estética: Cityline	Controlador: Integrado
Gestão altas/bajas: PIN Máster	Usuários: 100	
Montagem de encastrar. Inclui teclado (ref.6991), alimentador 12Vca/1A (ref.4802) e caixa de encastrar S1 (ref.8948).		



ref.5238

5238 KIT MEMOKEY RESISTANT  		
Autenticação: Pin/Proximidade (MIFARE/EM)	Estética: Resistant	Controlador: Integrado
Gestão do registo/cancel.: PIN Máster	Usuários: 600	
Inclui teclado (ref.5293), alimentador 12Vca/1A (ref.4802), 3 cartões MIFARE (ref.52750) e 2 chaveiros MIFARE (ref.52740). Opções de autenticação: apenas PIN, apenas proximidade, PIN+proximidade.		



ref.5249

5249 KIT LOJAS E GARAGEM RF		
Autenticação: RF	Estética: Outras	Controlador: Integrado
Gestão do registo/cancel.: Botão prog.	Usuários: 500	
Inclui receptor (ref.5250), alimentador 12Vca/1A (ref.4802) e 3 comandos (ref.5259).		

* A ref. 5193 necessita de uma alimentação de 12Vdc através de uma fonte de alimentação adicional ref. 4813.

2. Leitores e teclados

Controlador INTEGRADO



ref.6957/6992



ref.6991



ref.5293





ref.5250

6957 LEITOR DESFIRE CITYLINE 		
Autenticação: Proximidade (DESFIRE)	Estética: Cityline	Controlador: Integrado
Gestão registo/cancel.: Cartão Máster	Usuários: 400	Incluindo caixa encastrar S1 ref. 8948
Alimentação: 12Vca/cc		

6992 LEITOR PROXIMIDADE CITYLINE EM 		
Autenticação: Proximidade (EM)	Estética: Cityline	Controlador: Integrado
Gestão registo/cancel.: Cartão Máster	Usuários: 400	Incluindo caixa encastrar S1 ref. 8948
Alimentação: 12Vca/cc		

6991 TECLADO MEMOKEY CITYLINE		
Autenticação: PIN	Estética: Cityline	Controlador: Integrado
Gestão registo/cancel.: PIN Máster	Usuários: 100	Incluindo a caixa de encastrar S1 ref. 8948
Alimentação: 12Vca/cc		

5293 TECLADO C/PROXIMIDADE RESISTANT  		
Autenticação: PIN/Proximidade (MIFARE/EM)	Estética: Resistant	Controlador: Integrado
Gestão registo/cancel.: PIN Máster	Usuários: 600	
Alimentação: 12Vca/12-28Vcc		
Opcional	5276. CONTROLADOR MINI (contrl.externo, 1000 usuarios, controlador IR)*	

5250 RECEPTOR RF BASIC-2B		
Autenticação: RF	Estética: Outras	Controlador: Integrado
Gestão registo/cancel.: Botão prog.	Usuários: 500	
Alimentação: 12/24Vca/cc		

 "Os identificadores não podem ser copiados".

Controlador EXTERNO

Equipamento com saída Wiegand e que necessita de um mini-controlador autónomo externo ref. 5193 e de uma fonte de alimentação de 12Vdc (ref.4813):



ref.6958/6957



ref.5296

6957 LEITOR DESFIRE CITYLINE 		
Autenticação: Proximidade (DESFIRE)	Estética: Cityline	Controlador: Externo 
Incluindo caixa encastrar S1 ref. 8948		

6958 LEITOR PROXIMIDADE EM/MIFARE CITYLINE WIEGAND  		
Autenticação: Proximidade (MIFARE/EM)	Estética: Cityline	Controlador: Externo
Incluindo a caixa de descarga S1 ref. 8948		

5296 RECEPTOR RF WIEGAND 12VCC		
Autenticação: RF	Estética: Outras	Controlador: Externo
Incluindo a caixa de encastrar S1 ref. 8948		

* A ref.5193 necessita de uma alimentação de 12Vdc através de uma fonte de alimentação adicional ref.4813.

 "Os identificadores não podem ser copiados".

Controlo de acessos

PEQUENAS
INSTALAÇÕES



ref.5190



ref.5266

5190 TECLADO CITYLINE WIEGAND		
Autenticação: PIN	Estética: Cityline	Controlador: Externo
Incluye caixa encastrar S1 ref. 8948		
5266 RECEPTOR RF WIEGAND 12VCC		
Autenticação: RF	Estética: Outras	Controlador: Externo

Accésorios



ref.4533 / 4534



ref.4813



ref.5287



ref.5207



ref.67501



ref.5288



ref.1076



ref.2306



ref.24661

4533	LEITOR DE CARTÕES USB DEFIRE
4534	PROGRAMADOR DE CARTÕES USB DEFIRE
4813	ALIMENTADOR DIN6 100-240VCA 12VCC/2A
67501	TRINCO UNIVERSAL 990N-P22 12-24Vcc/ca
67524	TRINCO UNIVERSAL 990A-S 12-24Vcc/ca
5287	BOTÃO ENCASTRAR (2 FIOS)
5288	BOTÃO SALIENTE (2 FIOS)
5207	BOTÃO SEM CONTACTO ENCASTRAR 12VCC (4 FIOS)
5208	CAIXA SALIENTE BOTÃO SEM CONTACTO
1076	CONTACTO MAGNÉTICO
7061	CAIXA SALIENTE CITYLINE S1 (130x128x33 mm)
7062	CAIXA SALIENTE CITYLINE S2 (130x151x33 mm)
8851	CAIXA ENCASTRAR S1 (115x114x45 mm)
2306	TECLADO PROGRAMAÇÃO PRIVATE EM
24661	INTERFACE PC-USB

Gera códigos de teclado e abre a porta a partir do seu telemóvel



Pode ser instalado em conjunto com:

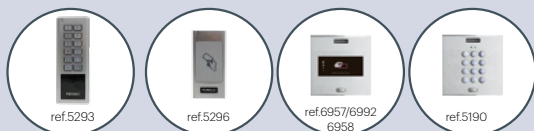

Os códigos da aplicação são adicionais aos que são geridos localmente através do controlo remoto por infravermelhos.

Controlador de porta Wi-Fi para para leitores de proximidade e teclados

Gestão remota através de uma aplicação

(É necessária uma ligação à Internet).

- Abertura remota da porta através da aplicação.
- Adicionar/eliminar utilizadores através da aplicação (até 500 utilizadores/1000 códigos).
- Criação de códigos de convidado de utilização única.
- Restrições temporárias
- Registo de eventos.

Gestão local por controlo IR

- Saída de sirene (após 10 tentativas falhadas e/ou alarme de porta aberta/forçada).
- Estado da porta (é necessário ligar o contacto magnético ref.1076 ou os contactos de porta ref.2913 ou ref.7776).
- Modo de auto-coleção do chaveiro.

- Até 1.000 utilizadores
- Programável através de controlo IR.

5193 CONTROLADOR DE PORTA MINI WG 1 PTA WI-FI



Bluetooth
BLE



Distância máxima:
10m



Alimentação:
8-35 Vcc / 6-24 Vca



OFFLINE. Não é
necessária ligação à
Internet



Aplicação
GRÁTUITA



Nº utilizadores por
acesso ilimitado



Plataforma
Online

Instalação fácil

FLEXÍVEL

Para múltiplas utilizações

INTEGRADO COM O SISTEMA DE VIDEOPORTEIRO

Botoneiras DUOX PLUS, MEET e MARINE SIP

OCULTA

Caixas estanques ou de distribuição

AUTÓNOMA

Não é necessário um controlador externo

INTEGRADO COM OUTROS CONTROLOS DE ACESSO

Paralelo ao teclado Memokey



2637 RECEPTOR BLUETOOTH NEARKEY

Autenticação: Smartphone (Bluetooth)

Estética: Outras

Controlador: Integrado

Gestão registo/cancelamento: Cloud

Usuários: Ilimitado

2638 MÓDULO BLUETOOTH SKYLINE

Receptor NEARKEY em formato Skyline para fácil integração em placas de rua

2636 KIT BLUETOOTH NEARKEY

Receptor NEARKEY em formato kit, com fonte de alimentação 12Vac (4802) e caixa embutida S1 (8948)

KITS. GUIA PARA ESCOLHER O PRODUTO CERTO

1 Como é que o usuário será **validado**?

PROXIMIDADE	CÓDIGO PIN	IMPRESSÃO	RF	SMARTPHONE
 6957/6958/6992 DESFIRE/MIFARE/EM	 6991/5190 5293 MF/EM	 5233 MF	 5250	 2637
RECOMENDADO DESFIRE 13,56MHz AES 256	MIFARE 13,56MHz			
	EM 125KHz			

Identificação dos usuários através de **chaveiros ou cartões**.
Segurança standard ou melhorada com criptografia AES 256 (DESFIRE).
Também disponível em certos modelos de teclados.

2 Quantos **usuários** terão de ser geridos?



*1 000 no local e outros 1 000 códigos na APP

3 Qual a **estética** que prefere?

RESISTANT



CITYLINE



SKYLINE

Integração com videoporteiro
Ver secção DUOX PLUS

Ver página 50

4 Precisa de aumentar a **segurança** da sua porta?

NÃO Dispositivos com controlador integrado

- Relé para controlo directo do desbloqueio da fechadura eléctrica.
- Número de utilizadores de acordo com o equipamento.
- Gestão de usuários por cartão, PIN, etc... mestre.

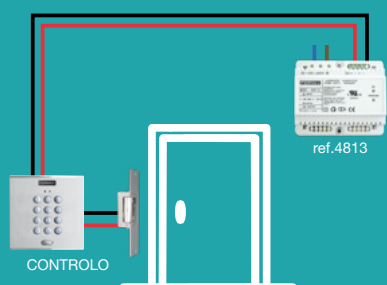

SIM Equipamento com controlador externo ref. 5193

- Têm comunicação com o equipamento que controla a porta: **porta segura**. O teclado/INQeitor não tem a cablagem de controlo de abertura de porta na parte de trás.
- Número alargado de utilizadores: 1000 utilizadores.
- Gestão de utilizadores através de controlo IR.

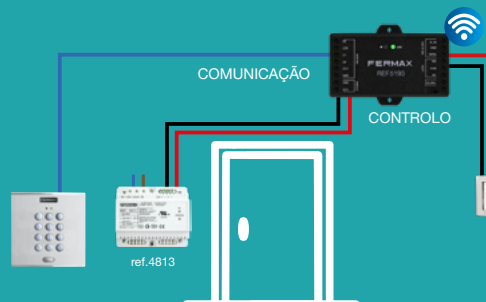

Resumo



Autenticação	Tecnologia proximidade	Usuarios	Estética	Controlador	Ref.	Kit
Proximidade	Desfire	400	Cityline	Integrado	6957	6956
Código PIN		100	Resistant		6991	4906
Código PIN + Proximidade	Mifare/EM	600			5293	5238
RF		500	-		5250	5249
Smartphone	Bluetooth	Ilimitados	-		2637	
Kit Bluetooth Nearkey	Bluetooth	ilimitados	Cityline		2638	2636

Proximidade	Desfire	1.000	Cityline	Externo (ref. 5193) [2]	6957	6956
	EM/Mifare				6958	
	EM/Mifare		Resistant		5296	5237
Código PIN	Cityline		5190			
Código PIN + Proximidade	Mifare		Resistant		5293	5238/5194
RF			-		5266	
Smartphone	4G	-	5293	5194		

[1] Dispõe de um relé, mas é necessário ligar um relé externo para controlar o desbloqueio de uma porta. Recomenda-se a utilização do relé ref.2013.

[2] A ref.5193 necessita de uma alimentação de 12Vdc através de uma fonte de alimentação adicional ref.4813.

Identificadores

RECOMENDADO	DESFIRE			NOVO  Adicione mais SEGURANÇA com DESFIRE!
	CHAVEIRO	CHAVEIRO PERSONALIZADO	CARTÃO	
	4532	4529*	4531	

SEM CUSTOS ADICIONAIS

*Consultar as condições.

 "Os identificadores não podem ser copiados".

EM				MIFARE		RF 868Mhz	
CHAVEIRO	CHAVEIRO PERSONALIZADO	CARTÃO	PULSEIRA	CHAVEIRO	CARTÃO	COMANDO	
4515	4519*	23361	6949	52740	52750	5259	5231

*Consultar as condições.

3. Sistema controlo de acessos AC-MAX



Sistema completo para gestão de usuários com base em PC, tanto local como remotamente, utilizando software gratuito para PC.

Software gratuito
Disponível em
www.fermax.com



FUNÇÕES AVANÇADAS

- Registo de eventos em tempo real.
- Gestão remota de software: configuração, registo/Logout de utilizadores...
- Controlo do tempo.
- Anti-passback, limitação de ocupação, automatismos.

VANTAGENS



Formato de kit fácil de citar e instalar



Assistente que guia o praticante a fazer as suas próprias configurações



Gestão visual do acesso por rede IP, com mapa do sítio



Leitores de impressões digitais integrados geridos a partir de um único pacote de software



Permite o registo de eventos em relatórios personalizáveis

KIT DE 2 OU 4 PORTAS

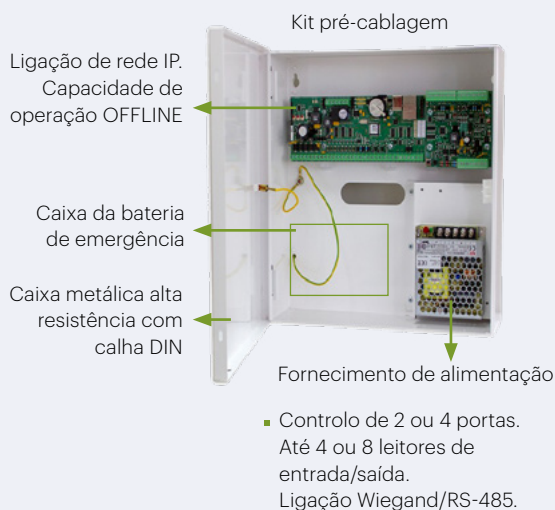

ESQUEMA BÁSICO

Software gratuito.
Inclui assistente para o guiar através da configuração.
Ilimitado 5223/5224 kits.
8192 credenciais por kit.
Registo de eventos, relatórios, etc.
Gestão remota.

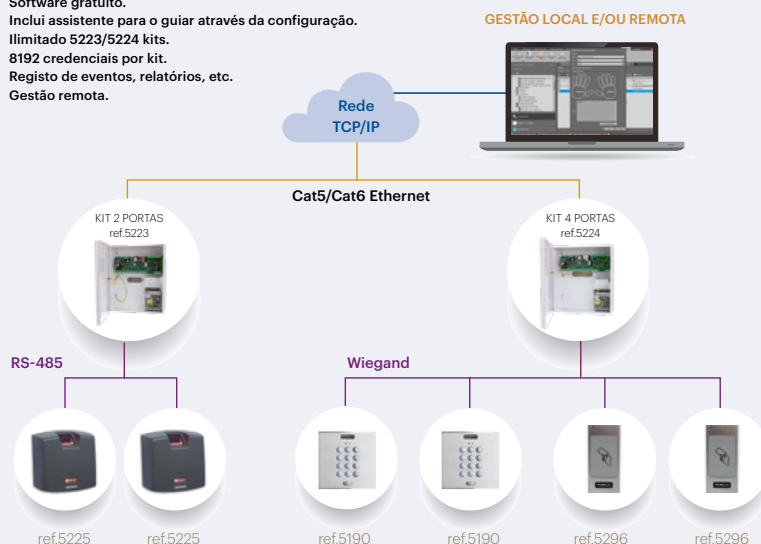

Software AC-MAX LT 2.0

Um único software gratuito com todas as funções necessárias já incorporadas: configuração do sistema, utilizador, gestão de usuários, funções e credenciais, registo de eventos, relatórios, integração de câmaras CCTV, limite de ocupação e contagem,...

Também está disponível a “versão ST”, com funcionalidades avançadas.

Línguas disponíveis: espanhol, inglês, português, francês, alemão, neerlandês.

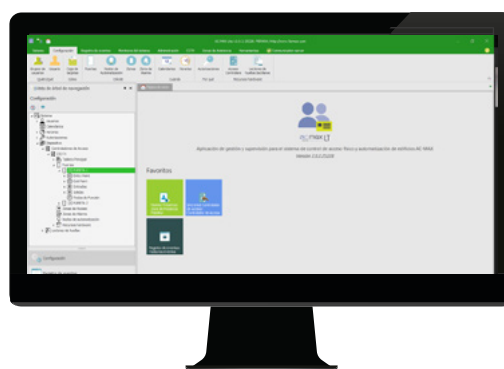
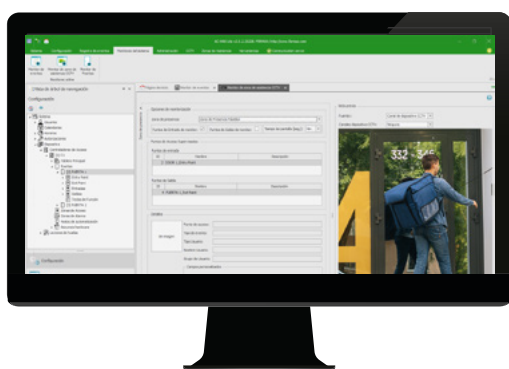

CARACTERÍSTICAS SOFTWARE	LT 2.0
CAPACIDADES	
Licenças necessárias	NÃO
Nº DE PORTAS	Sem limites
Nº DE USUÁRIOS/CENTRAL	8.192
Nº DE UNIDADES CENTRAIS	Sem limites
Nº DE RELÉS	Sem limites/ 128 por ud. central
Nº DE SENSORES	Sem limites/ 128 por ud. central
Nº DE EVENTOS	8.000.000
FUNÇÕES BÁSICAS	
Assistente de configuração	SIM
Registo eventos em tempo real	SIM
Relatórios	SIM
Registo integrado de impressões digitais	SIM
Mapa do local	NÃO*
Abertura de porta remota por software	SIM
Antipassback local	SIM
Perfis de operador de software	SIM
Áreas de acesso	SIM
Limite de controlo de ocupação	SIM
Contagem e cont. de ocupação	SIM
Lista de pessoas na zona	SIM
Zonas de Alarme	SIM
Automatizações	SIM (8 modos)

CARACTERÍSTICAS SOFTWARE	LT 2.0
Data de expiração das creden.	SIM
Multi-utilizador multi-credenciais	SIM
CARACTERÍSTICAS AVANZADAS	
Nº limitado de passes	NÃO
Antipassback global	NÃO*
Zonas perimetrais	NÃO*
Instalação Cliente/Servidor	SIM
Multi-empresa	NÃO**
Projectos múltiplos	SIM
Gestão remota Internet	SIM
Controlo de Presença	Básico
Gestão básica de visitantes	NÃO*
Desenho/impressão de cartões proximidade	NÃO*
Autorização avançada	NÃO*
Políticas de autenticação	SIM
Gestão de equipamentos/dispositivos	NÃO*
Alertas por email	NÃO*
Alarmes de incendio	NÃO*
INTEGRAÇÃO	
Base de dados externa	SIM
Recepção de CCTV Videostream	SIM
API	GRATUITO
Controlo do elevador	NÃO*
Reconhecimento matrículas	NÃO*

* Disponível na versão ST 2.0. A pedido.

** Disponível na versão ST 2.0. e requer uma licença.

KITS



ref.5223



ref.5224

5223 KIT 2 PORTAS

Inclui caixa metálica com fonte de alimentação, uma **unidade de controlo IP** e um expansor de E/S (EXP2D). Dimensões: 295x285x90. Fonte de alimentação: 3,6A.

5224 KIT 4 PORTAS

Inclui caixa metálica com fonte de alimentação, uma **unidade de controlo IP** e um expansor de E/S (EXP2D). Dimensões: 325x305x100. Fonte de alimentação: 5,4A.

Para projetos com mais de 4 portas: basta ligar o número desejado de kits à mesma rede IP. São geridos a partir de um único software por IP.

ACESSÓRIOS

6957 LEITOR DESFIRE CITYLINE
6958 LEITOR MIFARE CITYLINE



Wiegand

5296 LEITOR PROX. RESISTANT



Wiegand

5293 TECLADO PROX. RESISTANT



Wiegand

5190 TECLADO CITYLINE



Wiegand

5266 RECEPTOR RF



Wiegand

5225 LEITOR IMPRESSÃO DIGITAL



RS-485

Para ver leitores compatíveis integrados no videoporteiro, visite a página 50 Acessórios Skyline



ref.5222



ref.5201



ref.1608/5204

5222 KIT 8 PISOS DE CONTROLE ELEVAÇÃO

5201 EXPANSÃO 8 E/S ADICIONAIS

5221 EXTENSÃO DA LICENÇA 8 PISOS C. ELEVAÇÃO

5209 CAIXA METÁLICA PARA CONTROLO DE ELEVADORES

O kit 5222 inclui uma licença 5221 para o controlo de um máximo de 8 pisos. Este kit pode acomodar um máximo de 2x ref. adicional 5201. A partir do nono piso, incluir um 5201 + 5221 para cada 8 pisos adicionais.

1608 CHAVE DE LICENÇA AC-MAX

5204 LEITOR PROXIMIDADE DE MESA (incluindo suporte de mesa)

* Para o leitor de mesa desfire, utilizar a ref.4533

DESFIRE			RF 868Mhz		MIFARE	
CHAVEIRO	CHAVEIRO PERSONALIZADO	CARTÃO	COMANDO		CHAVEIRO	CARTÃO
4532	4529*	4531	5259	5231	52740	52750
						
SEM CUSTOS ADICIONAIS						

*Condições de consulta

Controlo de accesos

ESQUEMA. KITS

COM CONTROLADOR INTEGRADO

TECLADO

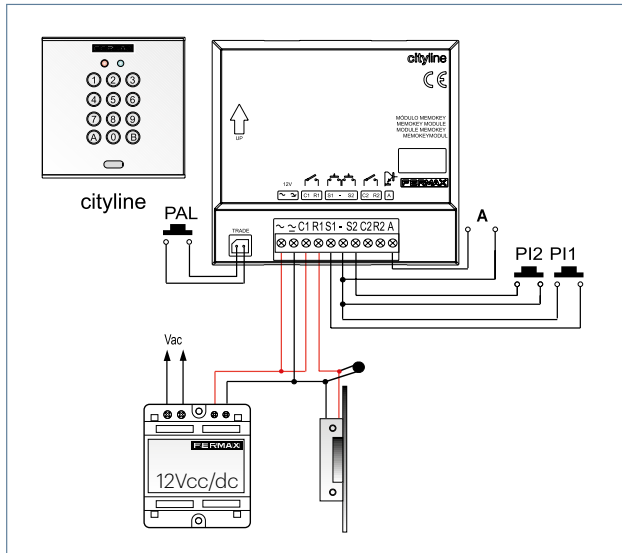

PROXIMIDADE

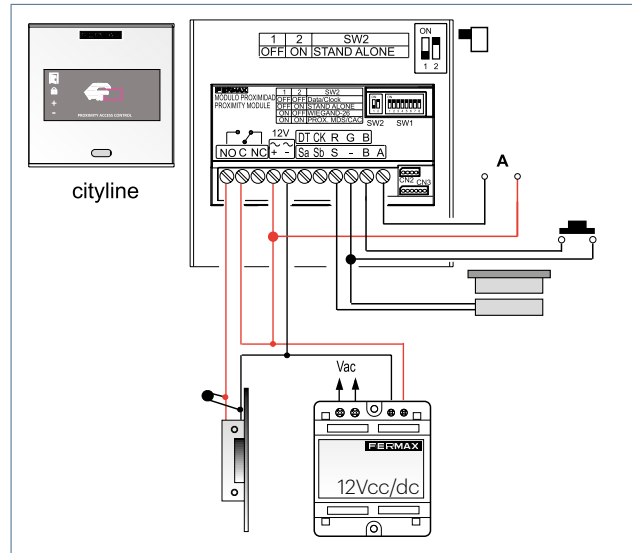

NEARKEY

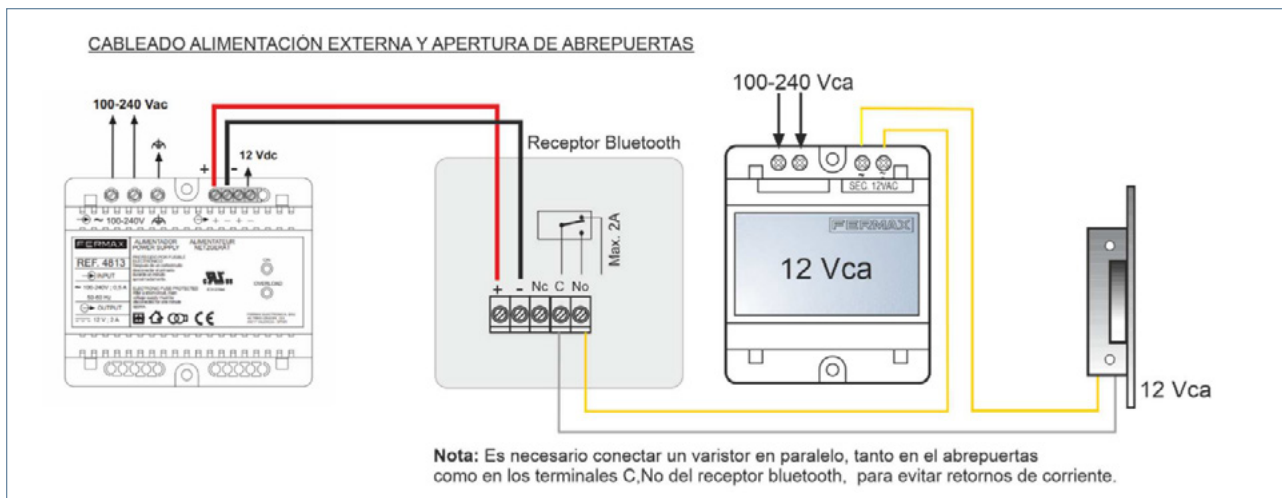

Controlo de accesos

ESQUEMA. KITS

COM CONTROLADOR INTEGRADO

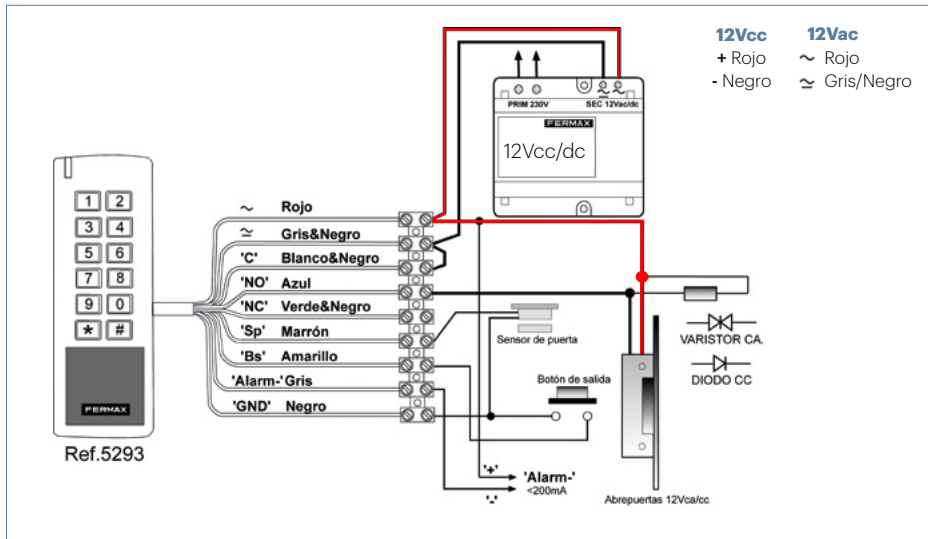

COM CONTROLADOR EXTERNO MINI

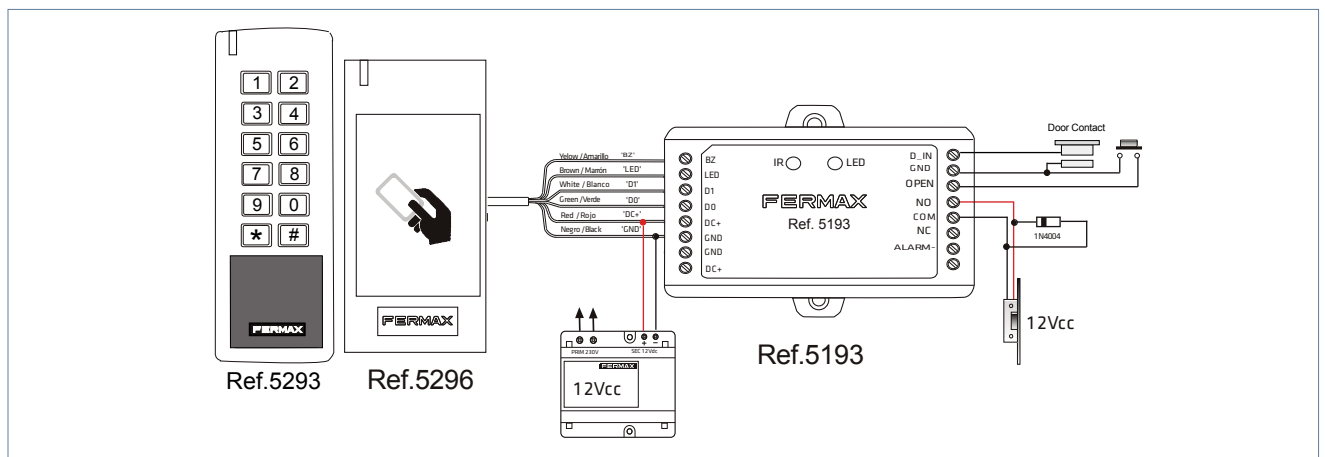
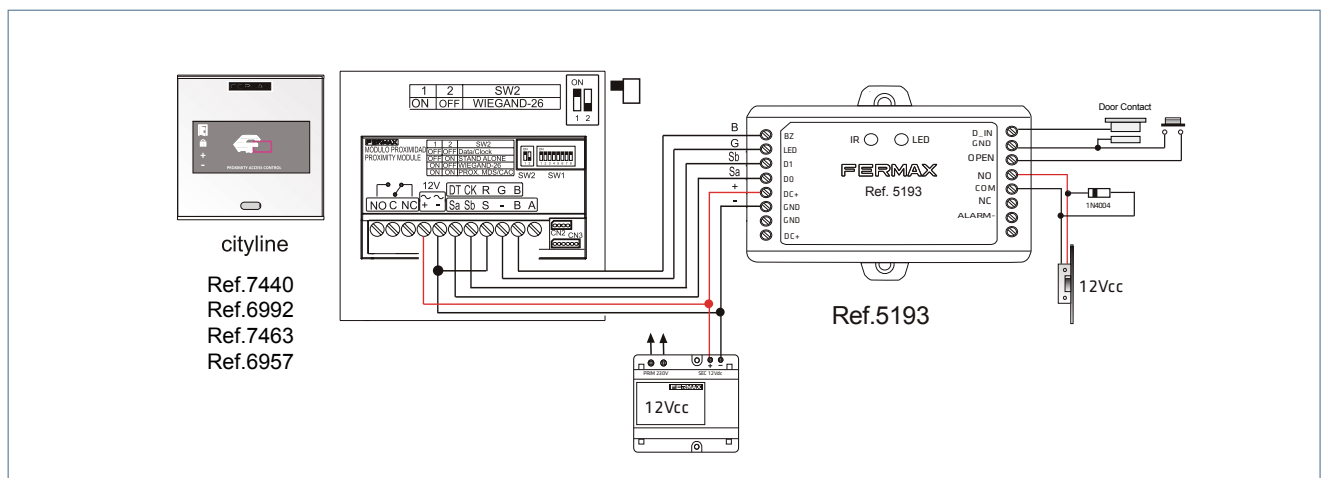

Controlo de accesos

ESQUEMA. SISTEMA AC-MAX

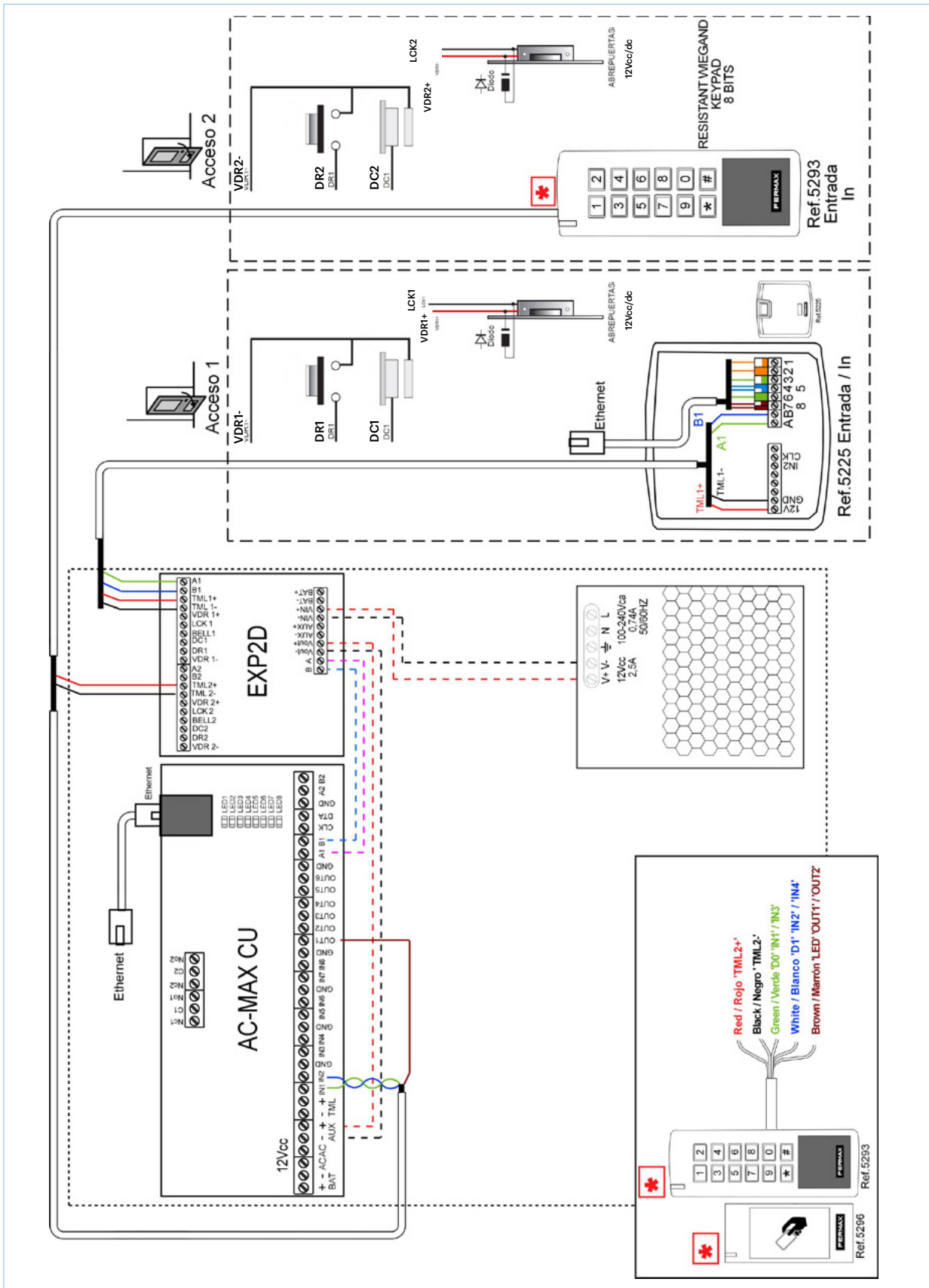





Índice de referências comerciais

REF.	DESCRIÇÃO	PAG.	PVR (€)	REF.	DESCRIÇÃO	PAG.	PVR (€)
1076	CONTACTO MAGNÉTICO MC 740 G2	103,109	28,00	1728	MECANISMO 540Aa-412 MAX	100	44,00
1445	BOTONEIRA TÁTIL KIN MEET	72	1.461,00	1777	MECANISMO 540N MAX	99	29,00
1449	CAIXA ENCASTRAR BOTONEIRA KIN MEET	72	22,00	1780	MECANISMO 540Aa MAX	100	39,00
1455	BOTONEIRA MARINE VIDEO DIGITAL MEET	75,87	1.297,00	1781	MECANISMO 540AaD MAX	100	40,00
1456	BOTONEIRA DIRETÓRIO MARINE MEET	75	415,00	1782	MECANISMO 540N-412 MAX	99	36,00
1457	WISEIRA MARINE MEET	75	221,00	1794	MECANISMO 540N-512 MAX	99	40,00
1458	CAIXA SALIENTE MARINE MEET	75	218,00	1799	MECANISMO 540ND MAX	99	30,00
1459	CAIXA INTEGRADA MARINE MEET	75	28,00	1810	MECANISMO 540Ab-412 MAX	100	42,00
1485	REUNIÃO DE DESKTOP DE SUPORTE MONITOR	76,77	158,00	1811	MECANISMO 540AbD MAX	100	38,00
1489	CAIXA ENCASTRAR MONITOR WIT 10" MEET	76	11,00	1812	MECANISMO 540Ab MAX	100	36,00
1490	RELÉ EXTERNO ABERTURA DE PORTA MEET	83	42,00	1813	MECANISMO 990ND MAX	99	41,00
1491	MÓDULO 4 RELÉS MEET	83	116,00	1814	MECANISMO 990ND TOPMAX	99	44,00
1494	MÓD.CÓDIGO INVITADOS WIEGAND MEET	83	38,00	1817	TRINCO UNIVER. 990ND-L22 10-24V MAX	99	47,00
1496	LICENCIA DESVIO MEET ME SIN TERM 1 APART	79	109,00	1820	TRINCO 540Ab-412-S MAX	100	44,00
1498	SPLITTER POE SP-POE12	83	22,00	1821	TRINCO 540Ab-S MAX	95,100	39,00
1506	KIT VIDEO WIT 10" BRANCO MEET 1L	23	985,00	1823	TRINCO UNIVERSAL 990Ab-L22 MAX	100	49,00
1507	KIT VIDEO WIT 10" PRETO MEET 1L	23	1.015,00	1824	TRINCO UNIVERSAL 990Ab-P22 MAX	100	45,00
1508	KIT VIDEO NEO BRANCO MEET 1L	22	670,00	1832	BOTONEIRA MILO VIDEO TÁTIL DIGITAL MEET	73	1.192,00
1521	KIT VIDEO WAY 7" 1/L	21	470,00	2008	MÓDULO 8 CHAMADAS	55	38,00
1522	KIT VIDEO WAY 7" 2/L	21	805,00	2013	RELÉ FUNÇÕES ADICIONAIS	95	47,00
1525	MONITOR KIT WAY 7"	21	255,00	2040	PROLONGADOR DE CHAMADA	65,95	36,00
1527	BOTONEIRA VIDEO KIT WAY 1L COLOR	21	207,00	2068	PROLONGADOR CHAMADA ZUMBADOR	95	34,00
1528	BOTONEIRA VIDEO KIT WAY 2L COLOR	21	251,00	2289	JOGO DE SEPARADORES	55	5,00
1529	DISTRIBUIDOR WAY 2 SAÍDAS	21	77,00	2306	TECLADO PROGRAMAÇÃO PRIVATE	50,109	230,00
1571	KIT VIDEO WAY-FI PLUS 7" 1L	20	710,00	2340	MULTIPLICADOR CHAMADA 4+N/MDS	95	38,00
1572	MONITOR KIT WAY-FI PLUS 7"	20	400,00	2441	MÓDULO 16 CHAMADAS	55	53,00
1573	BOTONEIRA VIDEO KIT WAY-FI PLUS 1L	20	290,00	2541	CABO CONEXÃO DUOX/VDS (6F)	51	9,00
1586	SWITCH IP 4 PORTAS POE	22,23,64,83	84,00	2542	CABO CONEXÃO DUOX/VDS (5F)	51	12,00
1587	SWITCH IP 8 PORTAS POE	83	152,00	2545	CABO CONEXÃO PROXIMIDADE (4F)	51	9,00
1608	LICENÇA USB AC-MAX KEY6-LKY	116	124,00	2546	CABO LONGO SKYLINE CONNECT MODULE	51	6,00
1616	DECODER RELÉS LYNX 10 SAÍDAS	83	212,00	2636	KIT BLUETOOTH NEARKEY	107,111	265,00
1667	10 CABOS P2-P3 BOTONEIRA MARINE SIP	87	11,00	2637	RECEPTOR BLUETOOTH AUTÓNOMO NEARKE	111	217,00
1670	BOTONEIRA MARINE SIP ST1 CP101	86,87	652,00	2638	MÓDULO BLUETOOTH NEARKEY V SKYLINE	50,111	246,00
1671	BOTONEIRA MARINE SIP ST1 CP201	87	657,00	2879	FECHADURA 962-DOBLE LLAVE+PULSADOR	101	107,00
1672	BOTONEIRA MARINE SIP ST2 CP102	87	709,00	2892	ARMADURA LARGA TIPO-L22	103	6,00
1673	BOTONEIRA MARINE SIP ST2 CP103	87	730,00	2893	ARMADURA LARGA TIPO-M CINZA	103	6,00
1674	BOTONEIRA MARINE SIP ST2 CP202	87	725,00	2894	ARMADURA CURTA TIPO-P22	103	4,00
1675	BOTONEIRA MARINE SIP ST3 CP105	87	856,00	2913	CONTACTO DUPLO 2C (BRANCO)	103	13,00
1676	BOTONEIRA MARINE SIP ST2 CVP101 DDA	87	1.007,00	2922	CONTACTO TRIPLO 3C	103	16,00
1677	BOTONEIRA MARINE SIP ST2 CVP201 DDA	87	1.037,00	2923	TRINCO N-2001 CROMADO	101	38,00
1678	BOTONEIRA MARINE SIP ST2 CP103	87	1.185,00	2940	TRINCO N-2003 ALUMINIO ANOD.	101	30,00
1680	BOTONEIRA MARINE SIP ST1 AP101	84,87	612,00	2973	ARMADURA CURTA TIPO-S CINZA	103	4,00
1681	BOTONEIRA MARINE SIP ST1 AP201	87	622,00	2975	ARMADURA LARGA TIPO-G CINZA (36mm)	103	6,00
1682	BOTONEIRA MARINE SIP ST2 AP102	87	668,00	2984	TRINCO 8000N C/CADENA	101	55,00
1684	BOTONEIRA MARINE SIP ST2 AP202	87	694,00	2985	ARMADURA LARGA TIPO-GE CINZA (12mm)	103	6,00
1685	BOTONEIRA MARINE SIP ST3 AP105	87	816,00	2987	PROTECÇÃO TIPO-2006 CINZA	103	14,00
1686	BOTONEIRA MARINE SIP ST2 AVP101 DDA	85,87	887,00	3004	ABREPUERTAS 6000N GRIS	101	58,00
1687	BOTONEIRA MARINE SIP ST2 AVP201 DDA	87	917,00	3005	TRINCO 6000A CINZA	101	61,00
1688	BOTONEIRA MARINE SIP ST3 AVP103 DDA	87	1.066,00	3006	TRINCO 6000AD CINZA	101	64,00
1690	BOTONEIRA MARINE SIP ST1 CP101 VERMELHO	85,87	941,00	3064	TRINCO PN (ANTIPÁNICO ENC.)	101	225,00
1699	ELECTROPISTÓN 700N-512/524 (V7-FSA)	102	274,00	3083	PASSA CABO X1 FLEXIBLE SUP. (30cm)	103	29,00
1727	MECANISMO 540aD-412 MAX	100	45,00				

REF.	DESCRIÇÃO	PAG.	PVR (€)	REF.	DESCRIÇÃO	PAG.	PVR (€)
3101	FECHADURA AUTOM. 850/50 A	102	373,00	4864	KIT PORTEIRO CITY 4+N 4/L	28	315,00
3102	FECHADURA AUTOM. 850/25 A	102	373,00	4865	KIT PORTEIRO CITY 4+N 10/L	28	530,00
3233	RELAY BASIC DUOX PLUS	65	71,00	4866	KIT PORTEIRO CITY 4+N 6/L	28	395,00
3255	ADAPTADOR DE LINHA DUOX	61	12,00	4867	KIT PORTEIRO CITY 4+N 12/L	28	605,00
3267	RELAY DUOX PLUS	65	144,00	4868	KIT PORTEIRO CITY 4+N 8/L	28	475,00
3268	REGENERADOR DUAL DUOX PLUS 1S	63	145,00	4869	KIT PORTEIRO CITY 4+N 14/L	29	675,00
3269	REGENERADOR DUOX PLUS 2S	63	228,00	4871	KIT PORTEIRO CITY 4+N 16/L	29	735,00
3289	FILTRO DUOX PLUS 24VDC	61	84,00	4874	KIT PORTEIRO CITY 4+N 18/L	29	835,00
3388	TAMPA DECORATIVA UNIVERSAL	58,94	12,00	4875	KIT PORTEIRO CITY 4+N 20/L	29	910,00
3389	TAMPA DECORATIVA UNIVERSAL LARGE	58,94	15,00	4876	KIT PORTEIRO CITY 4+N 22/L	29	985,00
3394	TELEFONE LOFT EXTRA	94	49,00	4877	KIT PORTEIRO CITY 4+N 24/L	29	1.075,00
3426	TELEFONE VEO 4 + N	27,28,29,94	29,00	4906	KIT MEMOKEY CITYLINE	107	390,00
3431	TELEFONE VEO 4 + N UNIVERSAL	94	31,00	5190	TECLADO WIEGAND CITY	109,116	237,00
3441	BRAÇO LOFT C/BOBINA INDUTIVA	58,94	45,00	5191	TECLADO WIEGAND SKYLINE	50	180,00
3443	BRAÇO VEO C/ BOBINA INDUTIVA	58,94	45,00	5193	MINI CONTROLADOR WIEGAND WIFI 1 PORTA	110	152,00
3444	TELEFONE VEO DUOX PLUS	26	46,00	5194	KIT MEMOKEY RESISTANT ONLINE	107	340,00
3450	TELEFONE iLOFT DUOX PLUS	26	75,00	5201	EXPANSÃO AC-MAX IO EXP8-IO	116	282,00
3749	SUPORTE DE MESA	58,94	55,00	5204	LEITOR USB AC-MAX KEY3-USB	116	189,00
4515	CHAVEIRO PROXIMIDADE EM	50,113	8,00	5207	PULSADOR SIN CONTACTO DE EMPOTRAR	109	30,00
4519	CHAVEIRO PROXIMIDADE EM PERSONALIZ.	50	Solicitar	5208	BOTÃO SALIENTE	109	12,00
4529	CHAVEIRO PROXIMIDADE DESFIRE PERSONAL.	50,116,113	Solicitar	5209	GABINETE CONT. ELEVADOR METAL AC-MAX	116	140,00
4531	CARTÃO PROX. DESFIRE EV3	19,50,113,116	4,00	5221	LICENÇA 8 PISOS CONT. ELEVAÇÃO AC-MAX	116	547,00
4532	CHAVEIRO PROX. DESFIRE EV3	19,50,113	8,00	5222	KIT 8 PISOS CONTROLE ELEVAÇÃO AC-MAX	116	1.347,00
4533	LEITOR DE CARTÃO USB DESFIRE	109	67,00	5223	KIT AC-MAX 2 PORTAS	116	825,00
4534	PROGRAMAÇÃO USB CARTÃO DESFIRE	109	73,00	5224	KIT AC-MAX 4 PORTAS	116	1.254,00
4579	WISEIRA ESPECIAL MARINE ELITE	55,75	Solicitar	5225	LEITOR IMPRESSÃO DIGITAL FPAC-MAX	116	862,00
4580	CAIXA EMPOTRAR MARINE ELITE	55,75	Solicitar	5231	COMANDO RF KEYSINGLE PLUS2	50,113,116	44,00
4581	CAIXA SUPERFICIE MARINE ELITE	55,75	Solicitar	5237	KIT PROXIMIDADE RESISTANT	107	325,00
4641	CAIXA ENCASTRAR MARINE ST1. 130x160x55	18,26,53,87	57,00	5238	KIT MEMOKEY RESISTANT	107	305,00
4642	CAIXA ENCASTRAR MARINE ST2. 130x220x55	18,87	64,00	5249	KIT LOJAS E GARAGEM RF	107	275,00
4643	CAIXA ENCASTRAR MARINE ST3. 130x340x55	87	69,00	5250	RECEPTOR RF BASIC-2B 12/24V	108	151,00
4644	CAIXA ENCASTRAR MARINE ST4. 130x465x55	53	83,00	5259	COMANDO RF KEYSINGLE MINI	50,113,116	35,00
4645	CAIXA SALIENTE MARINE ST1. 154x184x96	53,87	275,00	5266	RECEPTOR RF-WIEGAND 12VDC	109,116	232,00
4646	CAIXA SALIENTE MARINE ST2. 154x244x96	87	318,00	5287	BOTÃO ENCASTRAR	109	27,00
4647	CAIXA SALIENTE MARINE ST3. 154x364x96	87	376,00	5288	BOTÃO SALIENTE	109	29,00
4648	CAIXA SALIENTE MARINE ST4. 154x489x96	53	476,00	5291	RECEPTOR RF BASIC MINI	50	112,00
4653	CAIXA EMPOTRAR MARINE ST3+	53	74,00	5293	TECLADO C/PROXIMIDADE RESISTANT	108,116	207,00
4654	CAIXA DE SUPERFÍCIE MARINE ST3+	53	425,00	5296	LEITOR PROXIMIDADE RESISTANT WG	108,116	111,00
4655	VISERA MARINE ST3+	53	320,00	5564	BOTONEIRA DIRETÓRIO ST3+	53	806,00
4701	WISEIRA MARINE ST1	53	153,00	5565	BOTONEIRA DIRETÓRIO ST4	53	872,00
4704	WISEIRA MARINE ST4	53	391,00	5636	SUPORTE DE MESA TELEFONE iLOFT VDS	58	183,00
4800	ALIMENTADOR DIN 4 12Vac/1,5A	61,95,103	84,00	5925	CABO PARALELO DUOX 2x1mm2	65	2,00
4802	ALIMENTADOR DIN 4 12Vac/1A	17,18,19,26,27,28,29,61,95,103	82,00	6201	KIT PORTEIRO CITYMAX 1/L CP2	27	95,00
4813	ALIMENTADOR DIN 6 12Vdc/2A	83,87,103,109	144,00	6202	KIT PORTEIRO CITYMAX 2/L CP2	27	180,00
4825	ALIMENTADOR+FILTRO DIN10 24VDC-2.5A	18,61	150,00	6750	MECANISMO 990N MAX	61,99	31,00
4826	ALIMENTADOR+FILTRO DIN6 24VDC-1.5A	17,18,19,26	118,00	6752	MECANISMO 990A MAX	61,100	33,00
4840	ALIMENTADOR DIN-6 100-240VAC/24VDC-2A	61,87	171,00	6753	MECANISMO 990AD MAX	100	35,00
4845	BOTONEIRA AUDIO KIT CITY 4+N 1/L	27	149,00	6780	MECANISMO UNIVERSAL 990N-512 MAX	99	42,00
4860	KIT PORTEIRO CITY 4+N 1/L	27	150,00	6949	PULSO PROXIMIDADE EM AZUL	50,113	9,00
4862	KIT PORTEIRO CITY 4+N 2/L	27	205,00	6956	KIT PROXI RESISTANT CITYLINE DESFIRE	107	405,00
4863	KIT PORTEIRO CITY 4+N 3/L	28	285,00	6957	LEITOR PROXIMIDADE DESFIRE CITY	108,116	370,00

REF.	DESCRIÇÃO	PAG.	PVR (€)	REF.	DESCRIÇÃO	PAG.	PVR (€)
6958	LEITOR PROXIMIDADE WG MIFARE/EM CITY	108,116	238,00	7704	COMPLEMENTO ANGULAR CORA SIMPLE S6	47	210,00
6991	MEMOKEY CITYLINE	108	336,00	7705	VISEIRA CORA	47	74,00
6992	LEITOR PROXIMIDADE CITYLINE	108	385,00	7706	MOLDURA CORA SIMPLE S6	47	158,00
7061	CAIXA SALIENTE S1. 130x128x33	109,51	43,00	7707	MOLDURA CORA DUPLA S6	47	263,00
7062	CAIXA SALIENTE S2. 130x151x33	109,51	43,00	7708	KIT DE ENCASTRAR BOTONEIRA CORA	47	9,00
7063	CAIXA SALIENTE S3. 130x175x33	51	44,00	7709	CAIXA SALIENTE CORA S6	47	95,00
7064	CAIXA SALIENTE S4. 130x199x33	51	45,00	7710	BOTONEIRA CORA CONNECT DUOX PLUS S8	46	1.290,00
7065	CAIXA SALIENTE S5. 130x246x33	51	46,00	7713	CAIXA ENCASTRAR CORA S8	47	49,00
7066	CAIXA SALIENTE S6. 130x294x33	51	47,00	7714	COMPLEMENTO ANGULAR CORA SIMPLE S8	47	232,00
7067	CAIXA SALIENTE S7. 130x341x33	51	48,00	7716	MOLDURA CORA SIMPLE S8	47	158,00
7068	CAIXA SALIENTE S8. 130x389x33	51	49,00	7717	MOLDURA CORA DUPLA S8	47	263,00
7069	CAIXA SALIENTE S9. 130x436,5x33	51	51,00	7718	MARCO ESPECIAL CORA	47	Solicitar
7081	CAIXA SALIENTE S10	51	55,00	7719	CAIXA SALIENTE CORA S8	47	100,00
7332	MOLDURA SKYLINE 2V - S2 130x151	49,93	50,00	7720	VISOR FRONTAL DE PROXIMIDADE CORA	47	73,00
7333	MOLDURA SKYLINE 3V - S4 130x199	49,93	57,00	7722	LAÇO INDUTIVO BOTONEIRA CORA	47	68,00
7334	MOLDURA SKYLINE 4V - S5 130x246	49,93	59,00	7723	MOLDURA CORA SIMPLE S6 XL	47	204,00
7335	MOLDURA SKYLINE 5V - S6 130x294	49,93	62,00	7724	MOLDURA CORA SIMPLE S8 XL	47	204,00
7336	MOLDURA SKYLINE 6V - S7 130x341	49,93	67,00	7776	CONTACTO DUPLO 2CN (PRETO)	103	13,00
7337	MOLDURA SKYLINE 7V - S8 130x389	49,93	68,00	8053	ATIVADOR CAMPAINHA/LUZES 4+N/MDS	95	64,00
7338	MOLDURA SKYLINE 8V - S9 130x436,5	49,93	73,00	8251	MOLDURA CITY SIMPLE S1. 225x310	51	116,00
7339	MOLDURA SKYLINE 9V S10	49,93	73,00	8252	MOLDURA CITY SIMPLE S2. 225x310	51	116,00
7341	MOLDURA SKYLINE 1V - S1 130x128	49,93	46,00	8253	MOLDURA CITY SIMPLE S3. 225x375	51	130,00
7365	4 BOTÕES 104W 4+N	93	108,00	8254	MOLDURA CITY SIMPLE S4. 225x375	51	130,00
7366	2 BOTÕES 102V 4+N	93	93,00	8255	MOLDURA CITY SIMPLE S5. 225x375	51	130,00
7367	4 BOTÕES 104W DUOX/VDS	49	104,00	8256	MOLDURA CITY SIMPLE S6. 225x450	51	144,00
7368	2 BOTÕES 102V DUOX/VDS	49	75,00	8257	MOLDURA CITY SIMPLE S7. 225x450	51	144,00
7369	8 BOTÕES 204W 4+N	93	120,00	8258	MOLDURA CITY SIMPLE S8. 225x450	51	144,00
7370	4 BOTÕES 202V 4+N	93	84,00	8259	MOLDURA CITY SIMPLE S9. 225x495	51	173,00
7371	8 BOTÕES 204W DUOX/VDS	49	115,00	8264	MOLDURA CITY SIMPLE S10	51	203,00
7372	4 BOTÕES 202V DUOX/VDS	49	79,00	8378	COMPLEMENTO ANGULAR S1	51	139,00
7373	1 BOTÕES 101V 4+N	93	66,00	8379	COMPLEMENTO ANGULAR S2	51	146,00
7374	2 BOTÕES 201V 4+N	93	70,00	8380	COMPLEMENTO ANGULAR S3	51	153,00
7375	1 BOTÕES 101V DUOX/VDS	49	64,00	8381	COMPLEMENTO ANGULAR S4	51	166,00
7376	2 BOTÕES 201V DUOX/VDS	49	68,00	8382	COMPLEMENTO ANGULAR S5	51	180,00
7399	MÓDULO ÁUDIO 4+N KIT W	93	113,00	8383	COMPLEMENTO ANGULAR S6	51	196,00
7400	MÓDULO ÁUDIO 4+N W	93	184,00	8384	COMPLEMENTO ANGULAR S7	51	210,00
7438	MEMOKEY SKYLINE W	49,50,93	234,00	8385	COMPLEMENTO ANGULAR S8	51	220,00
7439	TECLADO DIRECT DUOX/VDS/MDS W	49	290,00	8386	COMPLEMENTO ANGULAR S9	51	236,00
7440	LEITOR PROXIMIDADE SKYLINE V	50,93,49	129,00	8387	COMPLEMENT. CITY ANGULAR SIMPLES S10	51	257,00
7442	COMPLEMENTO METÁLICO V	49,93	20,00	8400	VISEIRA SIMPLE S1. 135x130	51	45,00
7443	COMPLEMENTO METÁLICO W	49,93	37,00	8401	VISEIRA SIMPLE S2. 135x155	51	53,00
7444	MÓDULO CARTÃO V	49,93	60,00	8402	VISEIRA SIMPLE S3. 135x177,5	51	53,00
7445	CARTÃO W	49,93	80,00	8403	VISEIRA SIMPLE S4. 135x203	51	53,00
7448	MÓDULO ONE-TO-ONE V	49,93	87,00	8404	VISEIRA SIMPLE S5. 135x250	51	61,00
7452	MODULO ONETOONE C/BUCLÉ IND. V SKYLI	49	117,00	8405	VISEIRA SIMPLE S6. 135x300	51	74,00
7457	TECL. DIG. DUOX y PROX/HUE. SKYL.	49	246,00	8406	VISEIRA SIMPLE S7. 135x345	51	87,00
7461	LEITOR PROXIMIDADE WG MIFARE/EM SKYLI	50	180,00	8407	VISEIRA SIMPLE S8. 135x393	51	114,00
7463	LEITOR PROXIMIDADE DESFIRE CITY	93,50,49	305,00	8411	VISEIRA DUPLA S4. 265x203	51	68,00
7470	DISPLAY SKYLINE DUOX PLUS	49	541,00	8412	VISEIRA DUPLA S5. 265x250	51	74,00
7700	BOTONEIRA CORA CONNECT DUOX PLUS S6	46	1.075,00	8413	VISEIRA DUPLA S6. 265x300	51	87,00
7702	BOTONEIRA CORA DIRETÓRIO S6	46	368,00	8414	VISEIRA DUPLA S7. 265x345	51	106,00
7703	CAIXA ENCASTRAR CORA S6	47	47,00	8415	VISEIRA DUPLA S8. 265x393	51	119,00

REF.	DESCRIÇÃO	PAG.	PVR (€)	REF.	DESCRIÇÃO	PAG.	PVR (€)
8427	MOLDURA CITY DUPLA S4. 355x385	51	206,00	9469	MONITOR VEO-XL WIFI 7" DUOX PLUS	17,19,57	405,00
8428	MOLDURA CITY DUPLA S5. 355x385	51	206,00	9471	KIT VIDEO CITY VEO-XL WIFI DUOX PLUS 1L	17	860,00
8429	MOLDURA CITY DUPLA S6. 355x460	51	249,00	9472	KIT VIDEO CITY VEO-XL WIFI DUOX PLUS 2L	17	1.195,00
8430	MOLDURA CITY DUPLA S7. 355x460	51	249,00	9478	MONITOR VEO-XL DDA 7" DUOX PLUS	57	345,00
8431	MOLDURA CITY DUPLA S8. 355x460	51	249,00	9479	MONITOR VEO-XL WIFI DDA 7" DUOX PLUS	57	445,00
8474	MOLDURA CITY DUPLA S9. 355x500	51	255,00	9511	VISOR PLATE MILO 1L MEET	73	158,00
8480	WISEIRA SIMPLE S9. 135x440,5	51	119,00	9512	WISEIRA DE BOTONEIRA MILO DIGITAL MEET	73	201,00
8481	WISEIRA CITY S10 SIMPLE AG	51	149,00	9513	WISEIRA DE BOTONEIRA KIN MEET	72	211,00
8483	WISEIRA DUPLA S9. 265x440,5	51	135,00	9533	BOTONEIRA MILO VIDEO 1L MEET	22,23,73	436,00
8500	BOTONEIRA CITY CLASSIC 1 AP 101	27	184,00	9534	BOTONEIRA MILO VIDEO 1L MEET COM PROX	73	536,00
8811	CONVERSOR AUTOMÁTICO PORTEIRO	95	217,00	9535	LEITOR PROXIMIDADE MEET	73	448,00
8819	CONVERSOR AUTOMÁTICO PORTEIRO 1/L	95	109,00	9538	LEITOR PROXIMIDADE PC MEET	83	430,00
8829	JOGO DE SEPARADORES	47,51	3,00	9540	SOFTWARE GESTÃO MEET	83	102,00
8851	CAIXA ENCASTRAR S1. 115x114x45	109,51	28,00	9542	CAIXA ENCASTRAR BOT. MILO DIGITAL MEET	73	18,00
8852	CAIXA ENCASTRAR S2. 115x138x45	51	29,00	9543	CAIXA DE ENCASTRAR BOT. MILO 1L MEET	22,23,73	10,00
8853	CAIXA ENCASTRAR S3. 115x162x45	51	30,00	9545	INTERFACE CONTROL ASCENSORES MEET	83	524,00
8854	CAIXA ENCASTRAR S4. 115x185x45	51	34,00	9546	CONTROLADOR DE PORTA WIEGAND MEET	83	225,00
8855	CAIXA ENCASTRAR S5. 115x233x45	19,26,51	36,00	9982	ALIMENTADOR CÂMARA AUXILIAR CCTV	22,23,64	26,00
8856	CAIXA ENCASTRAR S6. 115x280x45	51	38,00	9984	ADAPTADOR FONTE A CÂM. AUXILIAR CCTV	22,23,64	1,00
8857	CAIXA ENCASTRAR S7. 115x328x45	51	39,00	9985	CÂMARA AUXILIAR IP MONTAGEM TECTO	22,23,64	176,00
8858	CAIXA ENCASTRAR S8. 115x375x45	51	40,00	9986	CÂMARA AUXILIAR IP COM WIFI	20	111,00
8948	CAIXA ENCASTRAR CITY KIT S1	17,26	7,00	14401	ALIMENTADOR DIN6 26VDC-2.3A	21	83,00
8949	CAIXA ENCASTRAR CITY KIT S4	18,19	14,00	14501	MONITOR NEO 7" POE BRANCO MEET	22,77	340,00
8982	CAIXA ENCASTRAR S9. 115x420,5x45	51	45,00	14503	MONITOR NEO 7" POE PRETO MEET	77	370,00
8983	CAIXA ENCASTRAR CITY S-10	51	53,00	14591	CONJUNTO DE SEPARADORES CAIXA ENCAS	75	4,00
9191	MOLDURA MODULAR S1. 211x210	51	69,00	14721	MONITOR WIT 7" POE BRANCO MEET	76	520,00
9192	MOLDURA MODULAR S4. 211x234	51	74,00	14723	MONITOR WIT 7" POE PRETO MEET	76	550,00
9193	MOLDURA MODULAR S3. 211x257	51	80,00	14831	MONITOR WIT 10" HOME AUT. POE BRANCO	23,76	605,00
9194	MOLDURA MODULAR S5. 211x281	51	87,00	14833	MONITOR WIT 10" HOME AUT. POE PRETO	23,76	635,00
9195	MOLDURA MODULAR S6. 211x329	51	98,00	15701	ALIMENTADOR WAY-FI PLUS DIN6 29VDC-2A	20	83,00
9196	MOLDURA MODULAR S7. 211x376	51	106,00	23361	CARTÃO PROXIMIDADE S/BANDA MAG. EM	50,113	3,00
9197	MOLDURA MODULAR S2. 211x424	51	114,00	24661	ADAPTADOR PC USB A RS-485	109	195,00
9198	MOLDURA MODULAR S8. 211x471	51	119,00	28151	TRINCO 540Aa-S MAX	100	41,00
9199	MOLDURA MODULAR S9. 211x519	51	125,00	28201	TRINCOS ESTANDAR 540AD-S MAX	100	36,00
9404	TESTER DUOX PLUS	69	233,00	28341	TRINCO 540ND-S MAX	99	32,00
9410	SUPORTE DE MESA MONITOR VEO	58	187,00	29001	TEMPORIZADOR	95	103,00
9419	DUOX PLUS DECODER/ISOLADOR 10S	63	212,00	29588	TRINCOS 300N-412-S MAX	61,99	40,00
9420	SUPORTE DE MESA MONITOR VEO-XS/VEO-XL	58	183,00	30504	ELECTROMAGNÉTICO SALIENTE 280KG	102	172,00
9424	PORTARIA VIDEO VEO WIFI DUOX PLUS	59	1.162,00	30505	FECHADURA ELECTROMAGNE. SUPERFICIE	102	179,00
9425	DUOX PLUS DECODER/ISOLADOR 4S	63	155,00	30506	QUADRADO L-3	102	51,00
9445	MONITOR VEO 4,3" DUOX PLUS	57	210,00	30507	QUADRADO DUPLO Z	102	67,00
9446	MONITOR VEO WIFI 4,3" DUOX PLUS	17,19,57	315,00	30508	ÂNCORA EM FORMA DE U PARA PORTA VID	102	69,00
9447	CONECTOR DUOX PLUS	17,18,19,57	14,00	30591	TRINCOS ESTANDAR 540ND-412-S MAX	99	40,00
9448	MONITOR VEO-XS 4,3" DUOX PLUS	57	225,00	30691	TRINCO 540A-S MAX	100	36,00
9449	MONITOR VEO-XS WIFI 4,3" DUOX PLUS	17,18,19,57	330,00	30701	TRINCOS 540N-412-S MAX	99	39,00
9453	KIT CAMAR+INTERFACE IP/DUOX PLUS	64	379,00	30711	TRINCO 540N-S MAX	95,99	31,00
9454	INTERFACE CAMARA IP/DUOX PLUS	64	201,00	31720	BOTONEIRA MARINE ELITE CONNECT DUOX	55	Solicitar
9455	MONITOR VEO DDA 4,3" DUOX PLUS	57	225,00	31722	BOTONEIRA MARINE ELITE SIP	88,84,86	Solicitar
9456	MONITOR VEO WIFI DDA 4,3" DUOX PLUS	18,57	325,00	31729	BOTONEIRA MARINE ELITE MEET	75	Solicitar
9458	MONITOR VEO-XS DDA 4,3" DUOX PLUS	57	250,00	34440	TELEFONE VEO CONNECT DUOX PLUS	58	46,00
9459	MONITOR VEO-XS WIFI DDA 4,3" DUOX PLUS	18,57	350,00	34500	TELEFONE iLOFT CONNECT DUOX PLUS	58	75,00
9468	MONITOR VEO-XL 7" DUOX PLUS	57	325,00	40702	BOTONEIRA CITY S1 AP101 DUOX PLUS	26	265,00

REF.	DESCRIÇÃO	PAG.	PVR (€)	REF.	DESCRIÇÃO	PAG.	PVR (€)
40708	BOTONEIRA CITY S1 CP101 DUOX PLUS	17	295,00	67800	MECANISMO 990N-512 CTC MAX	99	77,00
44332	BOTONEIRA MARINE ST1 AP101 DUOX PLUS	26	440,00	70001	BOTONEIRA CITY S1 AP201 4+N	94	223,00
44338	BOTONEIRA MARINE ST1 CP101 DUOX PLUS	18,53	440,00	70031	BOTONEIRA CITY S4 AP203 4+N	94	281,00
44348	BOTONEIRA MARINE ST1 CP201 DUOX PLUS	53	566,00	70041	BOTONEIRA CITY S4 AP204 4+N	94	308,00
44438	BOTON. MARINE PRETO ST1 CP101 DUOX PLUS	18,53	555,00	70121	BOTONEIRA CITY S5 AP205 4+N	94	336,00
49042	BOTONEIRA CITY MEMOPHONE DUOX PLUS 1L	26	440,00	70131	BOTONEIRA CITY S5 AP206 4+N	94	364,00
49071	KIT CITY MEMOV VEO WIFI DUOX PLUS 1L	19	930,00	70221	BOTONEIRA CITY S6 AP207 4+N	94	393,00
49081	KIT CITY OTO VEO WIFI DUOX PLUS 1L	18	910,00	70231	BOTONEIRA CITY S6 AP208 4+N	94	420,00
49082	KIT CIDADE DESFIRE VEO XS WIFI 1L	19	835,00	70321	BOTONEIRA CITY S7 AP209 4+N	94	448,00
49121	KIT CITY MEMOV VEO-XS WIFI DUOX PLUS 1L	19	955,00	70331	BOTONEIRA CITY S7 AP210 4+N	94	476,00
49132	KIT AUDIO CITY MEMOPH VEO DUOX PLUS 1L	26	490,00	70701	BOTONEIRA CITY S1 AP101 4+N	94	210,00
49171	KIT CITY MEMOV VEO-XL WIFI DUOX PLUS 1L	19	1.140,00	70731	BOTONEIRA CITY S4 AP103 4+N	94	238,00
49202	KIT AUDIO CITY VEO DUOX PLUS 1L	26	305,00	70741	BOTONEIRA CITY S4 AP104 4+N	94	252,00
49212	KIT AUDIO CITY VEO DUOX PLUS 2L	26	415,00	71141	BOTONEIRA CITY S8 AP211 4+N	94	505,00
50731	KIT VID MARINE VEO-XS WIFI DUOX PLUS 1L	18	910,00	71151	BOTONEIRA CITY S8 AP212 4+N	94	532,00
50762	KIT AUDIO MARINE iLOFT DUOX PLUS 1L	26	565,00	73881	BOTONEIRA CITY MEMOVISION DUOX PLUS 1L	19	440,00
50772	KIT AUDIO CITY iLOFT DUOX PLUS 1L	26	395,00	73891	BOTONEIRA CITY S4 CVP101 DUOX PLUS DDA	18	405,00
50781	KIT MARINE OTO VEO-XS WIFI DUOX PLUS 1L	18	1.070,00	73892	BOTONEIRA CITY DESFIRE DUOX PLUS 1 INQ	19	485,00
50831	KIT VID MARINE NEG. VEO-XS WIFI DUOX+ 1L	18	1.060,00	73910	AMP. VID. DUOX PLUS SKYLINE CONNECT W	49	241,00
52740	CHAVEIRO PROX. FERMAX MIFARE	50,83,113,116	8,00	77191	CAIXA SALIENTE CORA S8 CONT. ACESSO	47	168,00
52750	CARTÃO PROX. FERMAX MIFARE	50,83,113,116	5,00	80447	TELEFONE CITYMAX BASIC 4+N	27	31,00
55260	MARINE CONNECT DUOX PLUS DIGITAL ST3+	53	1.266,00	88101	RELÉ DUPLO CONTACTO 18Vdc	95	64,00
55270	BOT. MARINE CONNECT DUOX PLUS DIG. DESF	53	1.503,00	88231	ALIMENTADOR/DISTRIBUIDOR TENSÃO	95	100,00
55361	BOT. MARINE ST2 CP101 DUOX PLUS DDA	18	614,00	94411	KIT VIDEO CITY VEO WIFI DUOX PLUS 1L	17	735,00
64551	TRINCO 540AbD-S MAX	100	40,00	94421	KIT VIDEO CITY VEO WIFI DUOX PLUS 2L	17	1.080,00
64801	TRINCO 540N-512-S MAX	99	42,00	94511	KIT VIDEO CITY VEO-XS WIFI DUOX PLUS 1L	17	785,00
67500	MECANISMO 990N CTC MAX	99	63,00	94521	KIT VIDEO CITY VEO-XS WIFI DUOX PLUS 2L	17	1.110,00
67501	TRINCO UNIVERSAL 990N-P22 MAX	61,87,95,99,109	33,00	95161	CAIXA SUP. BOTONEIRA KIN MEET ALU	72	139,00
67511	TRINCO UNIVERSAL 990ND-P22 MAX	99	35,00	95171	CAIXA SAL. BOT. MILO DIGITAL MEET ALU	73	125,00
67521	TRINCO UNIVERSAL 990A-P22 MAX	100	35,00	95181	CAIXA SAL. BOTONEIRA MILO 1L MEET ALU	73	104,00
67524	TRINCO UNIVERSAL 990A-S MAX	87,95,100,109	44,00	95391	PORTARIA DE MESA MEET	80	1.662,00
67531	TRINCO UNIVERSAL 990AD-P22 MAX	100	37,00	95411	CONETOR MONITOR MIO/WIT MEET	22,23,76,77	13,00
67532	TRINCOS UNIVER. 990AD-L22 10-24V MAX	100	50,00	953303	BOTONEIRA MILO VIDEO 1L PRETO MEET	23,73	436,00

LISTA DAS REFERÊNCIAS OBSOLETAS MAIS PROCURADAS E SEUS EQUIVALENTES

REF. OBSOLETA	DESCRIÇÃO	REF. EQUIVALENTE
1098	MONITOR CITYMAX ADS BÁSICO (para instalações VISION 5)	PVT03305 + PVT09567
2406	TELEFONE CITYMAX ADS KIT 199	3390
2408	ACTIVADOR VDS DA TRINCOS ALTERNA	PVT03264
2447	MONITOR CITYMAX ADS BÁSICO	9401 + 9402
2447	MONITOR CITYMAX ADS BÁSICO (para instalações VISION 5)	PVT03305 + PVT09567
2451	TELEFONE CITYMAX VDS BÁSICO	3390
2452	TELEFONE CITYMAX VDS EXTRA	3391
2456	MONITOR CITYMAX EXTRA ADS	9401 + 9402
2456	MONITOR CITYMAX EXTRA ADS (para instalaciones VISION 5)	PVT03305 + PVT09567
2483	CÂMARA VISION 5 EDIFÍCIO B/W	PVT09671 + PVT02444
2490	MÓDULO CÂMARA A CORES CITY CLASSIC	PVT09671
2502	MÓDULO DE BOTÃO CITYMAX 4 + N 101	PVT09679
3305	MONITOR LOFT VDS A CORES 3´5"	9401 + 9402
3305	MONITOR LOFT VDS A CORES 3´5" (para instalações VISION 5)	PVT03305
3310	MONITOR LOFT 4+N P/B	PVT03307 + PVT03315
3311	MONITOR LOFT VDS P/B (PARA INSTALAÇÕES VISION 5)	PVT03305 + PVT09567
3319	MONITOR LOFT VDS P/B	9401 + 9402
3320	MONITOR LOFT VDS A CORES 3´5"	9401 + 9402
3321	MONITOR LOFT VISION T-20 CHALET COM BATERIA	PVT03305
3610	MEMOKEY CITY CLASSIC	6991
6070	MONITOR CITYMAX ADS BÁSICO	9401 + 9402
7391	MÓDULO VÍDEO DUOX W A CORES SKYLINE	73911
7910	KIT LOJAS E GARAGEM RF	5249
8022	MONITOR CITYMAX BASIC	PVT03307 + PVT03315
8028	MÓDULO CÂMARA P/B CITY CLASSIC	PVT09671
8039	TELEFONE CITYMAX UNIVERSAL	3431
8044	TELEFONE CITYMAX BÁSICO	3426 / 3431 / 80447
9405	MONITOR VEO DUOX (versões anteriores 11.30)	PVT09299
9405	MONITOR VEO DUOX (versões posteriores 11.30)	9445 + 9447
9408	MONITOR VEO-XS DUOX (versões anteriores 12.30)	PVT09299
9408	MONITOR VEO-XS DUOX (versões posteriores 12.30)	9447 + 9448
49201	KIT AUDIO CITY VEO DUOX PLUS 1/INQ.	49202
80397	TELEFONE CITYMAX UNIVERSAL BRANCO	3431
3311	MONITOR LOFT VDS P/B	9401 + 9402



Reposições



Exclusivamente
para profissionais

Reposições Telefones / Monitores

Citymax



Cód. 9585
Cabo rizo CITYMAX
4+N / VDS
BUS2 / MDS / PALACE

Cód. 9586
Cabo rizo CITYMAX
branco
4+N



Cód. 3442
Braço CITYMAX
com laço indutivo
DUOX

Cód. 9587
Braço auricular
CITYMAX BL
GENÉRICO

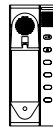

Cód. 9589
Cobertura telefone
CITYMAX
4+N / VDS
BUS2 / MDS / PALACE



Cód. 8051
Telefone CITYMAX
COMPLET
4+N



Cód. 8058
Telefone CITYMAX
PALACE EXTRA
PALACE



Cód. 1221
Monitor PALACE
BUS3 complet a
cores
PALACE



Cód. 34520
Telefone LOFT extra
connect Duox Plus
Cód. 3452
Telefone LOFT
extra Duox Plus
DUOX

LOFT

LOFT



Cód. 9593
Cabo de enrolar
LOFT
4+N / VDS
BUS2 / DUOX



Cód. 3386
Tampa decorativa
LOFT sem conetor
GENÉRICO



Cód. 9594
Braço auricular LOFT
4+N / VDS
BUS2 / DUOX



Cód. 9550
Cobertura dianteira
telefone LOFT
EXTRA
GENÉRICO



Cód. 9551
Kit de adequação
do monitor de
LOFT
GENÉRICO



Cód. 3325
Conector de mesa
LOFT VDS
VDS



Cód. 3307
Monitor LOFT
reposição 4+N
cor 3,5"
4+N

Cód. 3305
Monitor LOFT
VDS cor 3,5"
VDS



Cód. 3315
Conector monitor
LOFT reposição
4+N
4+N

Cód. 3314
Conector
monitor
LOFT VDS
VDS

Reposições Telefones / Monitores

LOFT COMPACT



Cód. 3742
Superfície do conector LOFT COMPACT VDS

VDS

iLOFT | iLOFT PURE



Cód. 5620
Monitor iLOFT VDS cor 3,5"

VDS



Cód. 5631
Tampa de vidro monitor iLOFT

VDS

SPQ: 20 uds



Cód. 9319
Potenciômetro de roda telefone iLOFT

DUOX / VDS / LYNX



Cód. 9552
Conjunto de reparo do monitor de áudio iLOFT

GENÉRICO



Cód. 5614
Monitor iLOFT VDS superfície 3,5"

VDS



Cód. 5637
Suporte de mesa Monitor iLOFT

GENÉRICO



Cód. 5601
Telefone iLOFT VDS

VDS

smile



Cód. 6545
Monitor SMILE 3.5" VDS BASIC

VDS



Cód. 6550
Monitor SMILE 7" VDS BASIC

VDS



Cód. 6554
Monitor SMILE 7" VDS BASIC DDA

VDS



Cód. 6575
Monitor SMILE 7" VDS BASIC TOUCH

VDS



Cód. 6557
Monitor SMILE 7" VDS BASIC preto

VDS

Reposições Telefones / Monitores

smile



Cód. 6547
Tampa decorativa
SMILE 3.5"
encastrar

VDS



Cód. 6552
Tampa decorativa
SMILE 7" encastrar
(sem monitor)

VDS



Cód. 6560
Tampa decorativa
SMILE 7" preto
(sem monitor)

VDS



Cód. 6546
Caixa encastrar
monitor SMILE 3.5"

VDS



Cód. 6551
Caixa encastrar
monitor SMILE 7"

VDS



Cód. 6566
Suporte de mesa
Monitor SMILE

VDS



Cód. 6548
Conector monitor
SMILE VDS

VDS



Cód. 6565
Conector monitor
SMILE VDS branco

VDS



Cód. 6567
Conector monitor
SMILE VDS preto

VDS

VEO



Cód. 9301
Braço telefone
monitor VEO

DUOX / VDS

SPQ: 5 uds



Cód. 9302
Cabo rizo
monitor VEO

DUOX / VDS



Cód. 9299
Monitor VEO
DUOX-A cor 4,3"
(Compatível com o
conetor ref.9402)

DUOX



Cód. 9320
Monitor portaria
VEO DUOX PLUS

DUOX



Cód. 9333
Conjunto de
reparação portaria
DUOX/MEET

DUOX/MEET



Cód. 9362
Roda de volume
monitores
VEOXS/XL DUOX

DUOX



Cód. 9803
Conjunto altifalante
monitor SMILE/
VIVO/VEOXS-XL

GENÉRICO



Cód. 9401
Monitor
VEO VDS

VDS



Cód. 9402
Conector
VEO VDS

VDS

* Já não temos stock do conetor ref.9406, em caso de necessidade de conetor, o conetor compatível seria o ref.9402 (utilizando a tira do conetor anterior).

Reposições Botoneiras

City Classic



Cód. 9553
Conjunto de acessórios de fecho CITY CLASSIC

4+N / VDS
BUS2 / MDS / PALACE



Cód. 9655
Conjunto de parafusos de fixação da botoneira CITY CLASSIC

4+N / VDS
BUS2 / MDS / PALACE



Cód. 9600
Botão simple CITY CLASSIC

4+N / VDS
BUS2 / MDS / PALACE



Cód. 9601
Botão duplo CITY CLASSIC

4+N / VDS
BUS2 / MDS / PALACE



Cód. 9607
Lâmpada de botoneiras CITY CLASSIC

4+N / VDS
BUS2 / MDS / PALACE



Cód. 9735
Conjunto de lâmpadas com suporte de ligação

4+N / VDS
BUS2 / DUOX

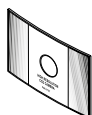

Cód. 9602
Vidro da câmara B/W CITY CLASSIC (Vidro roxo)

Cód. 9603
Vidro da câmara a cores CITY CLASSIC (Vidro branco)

4+N / VDS
BUS2 / MDS / PALACE



Cód. 1170
Síntese de voz poliglota

MDS/VDS



Cód. 9779
Conjunto reparo áudio amplificador CLASSIC

4+N / VDS
BUS2 / MDS / PALACE



Cód. 9695
Amplificador kit 4+N

4+N

Cód. 9696
Amplificador 4+N edificio

4+N

Cód. 9697
Amplificador VDS

VDS



Cód. 9657
Resistência de aquecimento

4+N / VDS
BUS2 / MDS / PALACE



Cód. 9745
Conjunto de teclas do teclado CITY CLASSIC

VDS / BUS2 / MDS

Cód. 8584
Botoneira CLASSIC ESPECIAL GENÉRICO

Cód. 8585
Botoneira CLASSIC ESPECIAL 4+N

4+N

Cód. 8586
Botoneira CLASSIC ESPECIAL VDS

VDS

Reposições Botoneiras

City Classic Digital



Cód. 9614
Display VDS/BUS2 digital

VDS / BUS2



Cód. 9615
Display MDS direct

MDS



Cód. 9616
Display MDS digital

MDS



Cód. 9617
Teclado VDS direct

VDS



Cód. 9618
Teclado VDS digital

VDS



Cód. 9619
Teclado MDS direct

MDS



Cód. 9620
Teclado MDS digital

MDS



Cód. 9621
Teclado MEMOKEY 100C

CA



Cód. 9662
Conjunto de reparação portarias CITYMAX

MDS

Citymax



Cód. 9678
Módulo amplificador CITYMAX 4+N

4+N

Cód. 9684
Módulo amplificador CITYMAX VDS

VDS



Cód. 9671
Módulo da câmara cor CITYMAX

4+N / VDS / BUS2
MDS / PALACE



Cód. 9679
Módulo de botão CITYMAX 4+N 101

4+N

Cód. 9685
Módulo de botão CITYMAX VDS 101

VDS



Cód. 9680
Módulo de botão CITYMAX 4+N 102

4+N

Cód. 9686
Módulo de botão CITYMAX VDS 102

VDS



Cód. 9681
Módulo de botão CITYMAX 4+N 103

4+N

Cód. 9687
Módulo de botão CITYMAX VDS 103

VDS



Cód. 9694
Módulo de botão CITYMAX 4+N 201

4+N

Cód. 9688
Módulo de botão CITYMAX VDS 201

VDS



Cód. 9682
Módulo de botão CITYMAX 4+N 202

4+N

Cód. 9689
Módulo de botão CITYMAX VDS 202

VDS

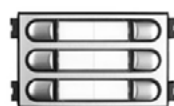

Cód. 9683
Módulo de botão CITYMAX 4+N 203

4+N

Cód. 9690
Módulo de botão CITYMAX VDS 203

VDS



Cód. 2520
Módulo Memokey CITYMAX

CA

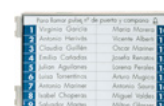

Cód. 8820
Porta-cartões panorâmico CITYMAX

GENÉRICO

Reposições Botoneiras

Citymax





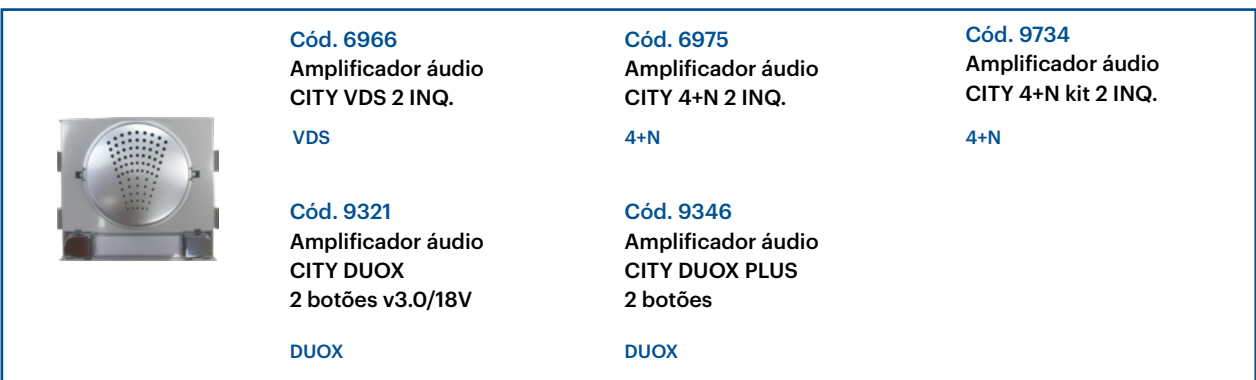











Cityline



Com estes modelos de amplificadores, cobrimos os 30 diferentes modelos existentes de 0, 1 e 2 Linhas. São os amplificadores mais completos (construção, com câmara a cores). No caso de necessitar do amplificador de 1 linha, terá de retirar o botão de pressão extra com uma chave de fendas.

Reposições Botoneiras

Cityline

 <p>Cód. 6963 Amplificador vídeo cor CITY VDS teclado</p> <p>VDS</p>	 <p>Cód. 9280 Amplificador vídeo CITY DUOX teclado v3.0/18V</p> <p>DUOX</p>	 <p>Cód. 9324 Amplificador vídeo CITY DUOX PLUS s/a kit digital</p> <p>DUOX</p>	 <p>Cód. 9658 Resistência de aquecimento CITY</p> <p>GENÉRICO</p>	
 <p>Cód. 9608 Botão simples CITY</p> <p>4+N / VDS / BUS2 / MDS / DUOX</p>	 <p>Cód. 9609 Botão duplo CITY</p> <p>4+N / VDS / BUS2 / MDS / DUOX</p>	 <p>Cód. 9610 Display digital MDS CITY</p> <p>MDS</p> <p>Cód. 9611 Display digital VDS/BUS2 CITY</p> <p>VDS / BUS2</p>	 <p>Cód. 9729 Visualizador de cartões CITYLINE</p> <p>GENÉRICO</p>	 <p>Cód. 9804 Display CITY DUOX v21.23 (Compatível com DUOX v3.0)</p> <p>DUOX</p> <p>Cód. 9283 Display CITY DUOX PLUS</p> <p>DUOX</p>
 <p>Cód. 9642 Teclado digital CITY</p> <p>VDS / BUS2 / MDS</p> <p>Cód. 9308 Teclado digital CITY DUOX</p> <p>DUOX</p>	 <p>Cód. 9613 Teclado Memokey CITY</p> <p>CA</p>	 <p>Cód. 9728 Teclado direct CITY (Campinha)</p> <p>MDS / VDS / BUS2 / DUOX</p>	 <p>Cód. 9554 Conjunto de acessórios de bloqueio CITY</p> <p>GENÉRICO</p> <p>Cód. 9656 Conjunto de parafusos de fixação da botoneira</p> <p>GENÉRICO</p>	 <p>Cód. 9555 Conjunto de reparação mecânica botoneira áudio CITY</p> <p>GENÉRICO</p>

Com estes modelos de amplificadores, cobrimos os 30 diferentes modelos existentes de 0, 1 e 2 Linhas. São os amplificadores mais completos (construção, com câmara a cores). No caso de necessitar do amplificador de 1 linha, terá de retirar o botão de pressão extra com uma chave de fendas.

Reposições Botoneiras

Cityline



Cód. 9556
Conjunto de
reparação
mecânica
botoneiras
áudio+vídeo CITY

GENÉRICO



Cód. 9345
Conjunto de
reparação
mecânica
botoneiras CITY
DUOX PLUS

DUOX

Cód. 7424
Botoneira
CITYLINE especial

GENÉRICO

Cód. 7425
Botoneira CITYLINE
especial 4+N

4+N

Cód. 7426
Botoneira CITYLINE
especial VDS

VDS

Cód. 7428
Botoneira CITYLINE
especial DUOX

DUOX

Cód. 9989
Cabo Molex 2 Pinos
CITYLINE P1-P2

DUOX

MARINE Classic



Cód. 9558
Conjunto de
reparação
mecânica
botoneiras
MARINE CLASSIC

GENÉRICO



Cód. 9622
Amplificador áudio
MARINE CLASSIC
4+N

4+N



Cód. 9623
Amplificador áudio
MARINE CLASSIC
VDS

VDS



Cód. 9625
Câmara cor
MARINE
CLASSIC

4+N / VDS
BUS2 / MDS

Reposições Botoneiras

MARINE



Cód. 9354
Teclado direct
MARINE
(Campainha)

MDS/VDS/BUS2/
DUOX



Cód. 9355
Teclado digital
MARINE

VDS/MDS/BUS2

Cód. 9356
Conjunto teclado
digital MARINE
+ acessórios de
montagem

DUOX



Cód. 9286
Amplificador vídeo
MARINE DUOX
PLUS digital 1 INQ.

DUOX

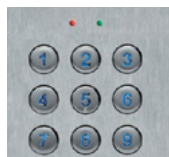

Cód. 9357
Teclado memokey
MARINE

CA

Cód. 9288
Teclado MEMOKEY
MARINE V2

CA

Cód. 9289
Teclado WIEGAND
MARINE V2

CA



Cód. 9281
Amplificador vídeo
MARINE DUOX
teclado v3.0/18V

DUOX

Cód. 9282
Amplificador vídeo
MARINE DUOX
botões v3.0/18V

DUOX



Cód. 9325
Amplificador vídeo
MARINE DUOX PLUS
teclado

DUOX

Cód. 9326
Amplificador vídeo
MARINE DUOX
PLUS botões

DUOX

Cód. 9352
Amplificador
vídeo DUOX PLUS
MARINE CONNECT
teclado

DUOX CONNECT



Cód. 9348
Amplificador áudio
MARINE DUOX PLUS
botões

DUOX

Cód. 9349
Amplificador áudio
MARINE DUOX
PLUS teclado

DUOX



Cód. 9703
Amplificador
vídeo cor
MARINE VDS
botões

VDS

Cód. 9638
Amplificador
vídeo cor
MARINE VDS
teclado

VDS

Cód. 9637
Amplificador
vídeo cor
MARINE 4+N

4+N



Cód. 9635
Amplificador
N-MARINE áudio
VDS teclados

VDS

Cód. 9713
Amplificador
áudio MARINE
VDS botões

VDS

Com os modelos de amplificadores Marine, cobrimos os 30 diferentes modelos existentes de 0, 1 e 2 Linhas. São os amplificadores mais completos (construção, com câmara a cores). No caso de necessitar do amplificador de 1 linha, terá de retirar o botão de pressão extra com uma chave de fendas.

Os módulos de câmara a preto e branco serão fornecidos enquanto durarem as existências (serão substituídos pelos módulos a cores).

Reposições Botoneiras

MARINE



Cód. 9630
Botão MARINE

4+N / VDS / BUS2
MDS / DUOX



Cód. 9692
Cristal Lente
Câmara MARINE

GENÉRICO



Cód. 9284
Display MARINE
DUOX PLUS

DUOX

Cód. 9287
Display MARINE
DUOX PLUS
>V45.15

DUOX

Cód. 9310
Display MARINE
DUOX V3.0

DUOX



Cód. 9365
Visor de vidro
display MARINE
DUOX

DUOX



Cód. 9365
Visor de vidro
display MARINE
DUOX

GENÉRICO



Cód. 9361
Módulo CONNECT
MARINE

DUOX CONNECT



Cód. 9366
Visor de
vidro módulo
proximidade
MARINE

GENÉRICO



Cód. 9367
Visor de vidro
One-To-One
MARINE

GENÉRICO



Cód. 9379
Led tarjetero
MARINE DUOX
PLUS

DUOX



Cód. 9381
Pulsador botoneira
MARINE

GENÉRICO



Cód. 9640
Display MARINE
VDS/BUS2 digital

VDS / BUS2

Cód. 9641
Display MARINE
MDS digital

MDS

MARINE SIP

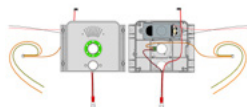

Cód. 9371
Conjunto de
reposição botoneira
MARINE SIP

SIP

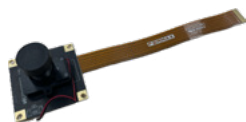

Cód. 9372
Câmara botoneira
MARINE SIP

SIP



Cód. 9373
Microfone botoneira
MARINE SIP

SIP

Reposições

SKYLINE



Cód. 7406
Módulo vídeo
W 4+N cor
SKYLINE

4+N

Cód. 7406
Módulo vídeo W
4+N cor SKYLINE

4+N

Cód. 7421
Módulo vídeo
W VDS cor
SKYLINE

VDS

Cód. 9327
Amplificador
vídeo SKYLINE
DUOX W V3.0

DUOX

Cód. 9350
Amplificador vídeo
DUOX PLUS SKYLINE
CONNECT W

DUOX CONNECT

Cód. 73911
Amplificador
vídeo SKYLINE
DUOX W

DUOX



Cód. 7450
Diretório Gráfico
W SKYLINE DUOX
V21.23 (compatível
com DUOX V3.0)

DUOX



Cód. 7460
Digitalizador
SKYLINE

MDS



Cód. 9318
Logo FERMAX +
tampa inferior
CITY/SKYLINE

GENÉRICO



Cód. 73901
Amplificador áudio
SKYLINE DUOX W
V3.0

DUOX



Cód. 9784
Microfone
ELECTRET
botoneiras

GENÉRICO



Cód. 9369
Visualizador
cartões SKYLINE

GENÉRICO



Cód. 9360
Módulo
CONNECT

DUOX CONNECT



Cód. 9374
Microfone
amplificador
CITY DUOX PLUS

DUOX PLUS



Cód. 9378
Lente
amplificador
CITY DUOX PLUS

DUOX PLUS

Reposições

CORA



Cód. 9383
Parafuso de bloqueio botoneira CORA
DUOX PLUS



Cód. 9384
Microfone botoneira CORA DUOX PLUS
DUOX PLUS



Cód. 9385
Conjunto altavoz botoneira CORA DUOX PLUS
DUOX PLUS



Cód. 9386
Conjunto câmara botoneira CORA DUOX PLUS
DUOX PLUS



Cód. 9387
Frontal botoneira CORA S6 DUOX PLUS
DUOX PLUS



Cód. 9388
Frontal botoneira CORA S8 DUOX PLUS
DUOX PLUS



Cód. 9389
Teclado botoneira CORA DUOX PLUS
DUOX PLUS



Cód. 9390
Suplemento fecho inferior botoneira CORA
DUOX PLUS

Reposições Controlo de acessos

Controlo de acessos

 <p>Cód. 9334 AC-MAX kit circuito do controlador de 2 portas</p> <p>AC-MAX</p>	 <p>Cód. 9335 AC-MAX kit circuito do controlador de 4 portas</p> <p>AC-MAX</p>	 <p>Cód. 9336 AC-MAX kit circuito de expansão 2 portas</p> <p>AC-MAX</p>	 <p>Cód. 9337 AC-MAX kit circuito de expansão 4 portas</p> <p>AC-MAX</p>	 <p>Cód. 9338 AC-MAX kit alimentação 13.8 Vcc/dc/3.6 a</p> <p>AC-MAX</p>
 <p>Cód. 9339 AC-MAX kit alimentação 13.8 Vcc/dc / 5.4 a</p> <p>AC-MAX</p>	 <p>Cód. 9344 Conectores do módulo EXPANSOR AC-MAX</p> <p>AC-MAX</p>	 <p>Cód. 5261 Comando RF KEYTRI PLUS2</p> <p>CA</p>	 <p>Cód.5258 Kit programação RF-PROX USER-PLUS</p> <p>CA</p>	
 <p>Cód. 9781 Leitor de impressão digital com proximidade MARINE/CITY (V2.4)</p> <p>CA</p>	 <p>Cód. 4410 Unidade Central AC+</p> <p>CA</p>	 <p>Cód. 2338 Adaptador PC RS232 A RS485</p> <p>GENÉRICO</p>		

VISION 5



Cód. 2482
Distribuidor vídeo
VISION 5

VISION 5



Cód. 9567
Conjunto de
substituição do
conector VISION 5

VISION 5



Cód. 2444
Converter vídeo
VISION 5

VISION 5

4+N



Cód. 2065
Amplificador
chamada general

4+N



Cód. 8812
Conversor
automático vídeo

4+N



Cód. 4545
Interfaz
telefónico

4+N

LYNX



Cód. 1605
Conector VIVO
LYNX

LYNX



Cód. 1623
Display FERMAX-
LYNX MARINE

LYNX



Cód. 1615
Decoder reles
FERMAX-LYNX
Máster

LYNX



Cód. 1645
Telefone iLOFT
LYNX Máster

LYNX

Cód. 1622
Módulo vídeo
FERMAX-
LYNX SKYLINE

LYNX



Cód. 5503
Amplificador
vídeo LYNX
MARINE

LYNX

Cód. 9309
Amplificador
vídeo CITY
LYNX 1/INQ.

LYNX



Cód. 1650
Monitor SMILE
7" LYNX BASIC
branco

LYNX



Cód. 1655
Conector SMILE
LYNX

LYNX

way



Cód. 1418
Módulo relé
WAY

WAY



Cód. 1411
Botoneira kit
vídeo WAY Prox
1/INQ.

WAY



Cód. 9298
Lente
botoneira kit
WAY

WAY



Cód. 1410
Alimentador
KIT WAY DIN4
24VDC-1.5A

WAY



Cód. 1419
Cambiador/
distribuidor
WAY

WAY



Cód. 1412
Monitor 1 KIT
WAY 7"

WAY



Cód. 1413
Monitor 2 KIT
WAY 7"

WAY



Cód. 1416
Botoneira KIT
VIDEO WAY
1/INQ cor

WAY



Cód. 1417
Botoneira KIT
VIDEO WAY
2/INQ cor

WAY

way-Fi



Code 1438
Botoneira kit
video WAY-FI
1/INQ.

WAY-FI



Code 1436
Monitor KIT
WAY-FI 7"

WAY-FI

MEET



Cód. 15444
Conjunto de áudio
botoneiras KIN,
MARINE

MEET



Cód. 15428
TFT 10" botoneira
KIN

MEET

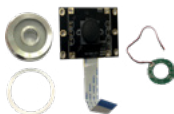

Cód. 15427
Conjunto reparação
câmara botoneira
KIN (Cinzento)

MEET



Cód. 15432
Conjunto de
cobertura
deslizante botoneira
KIN (Cinzento)

MEET



Cód. 15475
TFT 4.3"
botoneiras
MILO, MARINE

MEET



Cód. 15429
Conjunto de
reparação
câmara botoneira
MILO

MEET



Cód. 15470
Conjunto da
botoneira de
cobertura frontal
MILO

MEET



Cód. 15471
Conjunto da
botoneira de
cobertura frontal
MILO TOUCH

MEET



Cód. 15472
Conjunto da
botoneira de
cobertura
deslizante MILO

MEET



Cód. 15499
Acessórios
botoneiras MEET

MEET

Reposições Sistemas

MEET

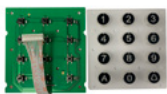

Cód. 15477
Conjunto teclado
botoneira MILO

MEET



Cód. 15478
Conjunto de áudio
botoneira MILO

MEET



Cód. 15490
Conjunto da
botoneira de
cobertura frontal
MILO 1 INQ.
MEET

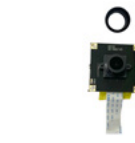

Cód. 15492
Câmara botoneira
MILO 1/INQ.

MEET



Cód. 9376
Conjunto de
reparação MEET
concierge

MEET



Cód. 15506
TFT 7" monitor
(WIT, MIO)

MEET



Cód. 15507
TFT 10" monitor
(WIT, MIO)

MEET



Cód. 15512
Conjunto áudio
monitor (WIT,
MIO)

MEET



Cód. 15515
Acessórios
monitores MEET

MEET



Cód. 952701
Monitor MIO 10"
branco MEET

MEET



Cód. 15517
TFT 7" monitor
NEO

MEET



Cód. 15519
Conjunto áudio
monitor NEO

MEET



Cód. 15453
Visor leitor
proximidade
MARINE MEET

MEET



Cód. 15451
Lente botoneira
MARINE MEET

MEET



Cód. 15452
Câmara botoneira
MARINE MEET

MEET



Cód. 9536
Botoneira
directorio MILO
MEET
MEET



Cód. 15430
Conjunto de
substituição frontal
botoneira KIN
MEET

MEET

DUOX



Cód. 3244
Filtro DUOX
18Vcc/dc

DUOX



Cód. 3253
Regenerador DUOX
2 saídas 18Vcc/dc

DUOX



Cód. 3256
Regenerador DUOX
1 saída 18Vcc/dc

DUOX



Cód. 3259
Regenerador
Multicanal DUOX 1
saída 18Vcc/dc

DUOX

PALACE



Cód. 9017
Conversor
multilinhas BUS3

PALACE



Cód. 88039
Alimentação
multilinhas BUS3
230V

PALACE

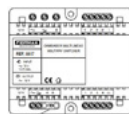

Cód. 8817
Conversor
multilinhas
CITYMAX

PALACE



Cód. 8084
Telefone CITYMAX
PALACE BUS3

PALACE

BUS2



Cód. 3243
Módulo adaptador
alimentador BUS2

GENÉRICO



Cód. 3245
Decoder BUS2/
MDS

BUS2



Cód. 3243
Módulo adaptador
alimentador BUS2

GENÉRICO

VDS



Cód. 2448
Distribuidor vídeo
2 saídas

4+N / VDS

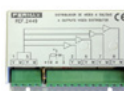

Cód. 2449
Distribuidor vídeo
4 saídas

4+N/VDS



Cód. 2450
Módulo cambiador
video VDS

VDS



Cód. 3260
Distribuidor Mini
Video 2S

VDS



Cód. 3262
Distribuidor Mini
Video 4S

VDS



Cód. 3265
Programador VDS

VDS



Cód. 3264
Activador trinco
alterna

GENÉRICO



Cód. 2472
Seletor 8 câmaras

4+N/VDS



Cód. 6080
Adaptador câmara
18/12Vcc/dc

VDS



Cód. 4110
Amplificador sinal
de vídeo

GENÉRICO

VDS



Cód. 4614
Selector imagem
segunda câmara

VDS

MDS



Cód. 1300
Minidecoder 4+N
/ MDS

MDS



Cód. 2426
Decoder ISO MDS
4 saídas

MDS



Cód. 2440
Módulo digitalizador
CITY CLASSIC MDS

MDS



Cód. 24050
Unidade central
MDS DIN V4.5
com memória

MDS



Cód. 2532
Portaria
CITYMAX MDS
DIRECT

MDS



Cód. 1345
Conversor MDS
fibra óptica

MDS



Cód. 2418
Distribuidor
vídeo MDS 4
saídas

MDS



Cód. 2419
Distribuidor
vídeo MDS 8
saídas

MDS



Cód. 2429
Decoder 8
sensores MDS

MDS



Cód. 2443
Conversor MDS
DIRECT/CITY 1
acesso

MDS



Cód. 1087
Terminal gestion
remota edif. MDS/
AC+

MDS

OUTROS ACESSÓRIOS



Cód. 9364
Conjunto tiras
de dispositivo de
instalação FERMAX

GENÉRICO



Cód. 9363
Conjunto tiras de
terminais
FERMAX

GENÉRICO

Reposições

Códigos de reposições/equivalências

MONITORES DUOX (versões 10.10 A 12.13)

DESCRIÇÃO	COD.REPOSIÇÕES	OBSOLETO
Monitor VEO	9299	9405
Monitor VEO XS	9299 + 9402*	9408
Monitor LOFT	9299 + 9402*	3412
Monitor iLOFT	9299 + 9402*	5602

(*) Conector de pared compatible, requiere bornero verde del monitor anterior.

BOTONEIRAS DUOX v3.0 e anteriores (versões do amplificador 10.10 a 33.43)

DESCRIÇÃO	COD.REPOSIÇÕES	OBSOLETO
Amplificador áudio 2 INQ. CITY DUOX PLUS botões	9321	980917/980931/980932/9 80933/981032/981033/981034
Amplificador áudio CITY DUOX PLUS Teclado Digital/ Direct	9322	980934/980935/980987/98099/980916
Amplificador vídeo MARINE DUOX digital	9281	9791
Amplificador vídeo MARINE DUOX botões	9282	9792
Amplificador vídeo 2 INQ. CITY DUOX botões	9279	9789
Amplificador vídeo CITY DUOX digital	9280	9790
Módulo vídeo W SKYLINE DUOX	9327	7391
Diretório gráfico W SKYLINE DUOX	7450	7450
Diretório gráfico CITY DUOX	9804	980564
Diretório gráfico MARINE DUOX	9310	98565

BOTONEIRAS DUOX PLUS (versão do amplificador 40.10 e posterior)

DESCRIÇÃO	COD.REPOSIÇÕES	OBSOLETO
Amplificador áudio CITY DUOX PLUS 2 botões	9346	981032 / 981033
Amplificador áudio CITY DUOX PLUS teclado	9347	981028
Amplificador vídeo digital	9325	980945
Amplificador vídeo MARINE DUOX PLUS botões	9326	980946
Amplificador vídeo MARINE DUOX PLUS 1 INQ. digital	9286	980968
Amplificador vídeo 2 INQ. CITY DUOX PLUS botões	9323	980941/980941 980942/980942/980965
Amplificador vídeo CITY DUOX PLUS digital	9324	980943
Amplificador vídeo N-City DUOX PLUS 1INQ. digital	9328	980947
Diretório gráfico MARINE DUOX PLUS	9284	981018
Diretório gráfico CITYLINE DUOX PLUS	9283	981017
Diretório gráfico W SKYLINE DUOX PLUS	7470	7450
Diretório gráfico CITY DUOX	9804	980564
Diretório gráfico MARINE DUOX	9310	98565

BOTONEIRA DUOX PLUS CONNECT

DESCRIPCIÓN	COD.REPUESTOS	
Amplificador vídeo DUOX PLUS SKYLINE CONNECT W	9350	980950
Amplificador vídeo DUOX PLUS MARINE CONNECT teclado	9352	981016
Módulo CONNECT SKYLINE/CITYLINE*	9360	981061
Módulo CONNECT MARINE	9361	981062

(*) Módulo Connect compatível com os amplificadores de vídeo Duox Plus a partir da versão HW47.

BOTONEIRA CITY CLASSIC

DESCRIÇÃO	COD.REPOSIÇÕES	OBSOLETO
4+N Amplificador kit (sem síntese de voz)	9695	1141/98600/95161/98027
4+N Amplificador Edifício (sem síntese de voz)	9696	1160/98589/98002/98007
VDS Amplificador	9697	1145/99217/98399/98549
VDS/BUS2 Display Digital	9614	98471C
MDS Display Direct	9615	98617
MDS Display Digital	9616	98227
VDS Teclado Direct	9617	98545
VDS Teclado Digital	9618	98475
MDS Teclado Direct	9619	98625B
MDS Teclado Digital	9620	98208B
Teclado Memokey 100C	9621	98087C

BOTONEIRA CITYMAX

DESCRIÇÃO	COD.REPOSIÇÕES	OBSOLETO
4+N Amplificador	9678	2500/99131
VDS Amplificador	9684	1146/2514
Módulo de câmara a cores Citymax	9671	2490
MDS Módulo proximidade	9659	2260/2560
Módulo Standalone	9661	2263
Módulo sem botões Citymax	9672	2501
4+N 101 Módulo Botão	9679	2502
4+N 102 Módulo Botão	9680	2503
4+N 103 Módulo Botão	9681	2504
4+N 201 Módulo Botão	9694	2505
4+N 202 Módulo Botão	9682	2506
4+N 203 Módulo Botão	9683	2507
VDS 101 Módulo Botão	9685	2508
VDS 102 Módulo Botão	9686	2509
VDS 103 Módulo Botão	9687	2510
VDS 201 Módulo Botão	9688	2511
VDS 202 Módulo Botão	9689	2512
VDS 203 Módulo Botão	9690	2513

Reposições

Códigos de reposições/equivalências

BOTONEIRA CITYLINE

DESCRIÇÃO	COD.REPOSIÇÕES	OBSOLETO
DUOX Amplificador ÁUDIO 2 INQ. botões	9321	980917/980931/980932/980933
DUOX Amplificador ÁUDIO digital	9322	980934/980935/980987/980997/980916
DUOX Amplificador VÍDEO 2 INQ. botões	9323	980941/980941/980942/980942/980965
DUOX Amplificador VÍDEO digital	9324	980943
DUOX Amplificador VÍDEO digital 1 INQ.	9328	980947
4+N Amplificador ÁUDIO City Kit 2 INQ.	9734	4844/4846/4852/4854/4856/4858/98007 8980371/980373/980375/980377 98187/99976
4+N Amplificador ÁUDIO 2 INQ.	6975	6973/6974/6975/99583/99584/99585 99575/99976/99881
4+N Amplificador VÍDEO Cor 2 INQ.	6978	6976/6977/6978/99588/99589 99594/99586/99587/99595
VDS Amplificador Kit VÍDEO 2 INQ. V2.2	9775	980415/980419/980420/980414
VDS Amplificador ÁUDIO 2 INQ.	6966	6965/6966/99054/99034/99566
VDS Amplificador VÍDEO Cor 2 INQ.	6969	6967/6968/6969/99052/99033/99567 99053/99032/99568
VDS Amplificador ÁUDIO Teclado	6962	6964/6962/980428
VDS Amplificador VÍDEO Cor Teclado	6963	6963/980429
DUOX Diretório Gráfico N-City	9804	73811/73818/73851/73852/73871 73878/980564
MDS Display digital	9610	99626B
VDS/BUS2 Display digital	9611	99622E
MDS/VDS/BUS2 Teclado digital	9642	99612B
Teclado DUOX CITYLINE digital	9308	980512
MDS/VDS/BUS2/DUOX Teclado Direct	9728	99610
Teclado Memokey 100C	9613	6991/99632E

BOTONEIRA MARINE CLASSIC

DESCRIÇÃO	COD.REPOSIÇÕES	OBSOLETO
4+N Amplificador ÁUDIO	9622	1143/1360/98866
VDS Amplificador ÁUDIO	9623	1149/1361/99318
Câmara Cor	9625	1363/99950
MDS Display digital	9626	1120/99128
VDS/BUS2 Teclado digital	9629	1123/99114

BOTONEIRA NOVA MARINE

DESCRIÇÃO	COD.REPOSIÇÕES	OBSOLETO
DUOX Amplificador VÍDEO Digital	9325	980945
DUOX Amplificador VÍDEO botões	9326	980946
DUOX Amplificador Vídeo Digital 1 INQ.	9286	980968
4+N Conjunto Amplificador ÁUDIO	9634	980380
Amplificador VÍDEO COR 4+N Marine	9637	980382
VDS Amplificador VÍDEO Marine botões	9703	5494/54337/54347 54357/54367/54377 980381
VDS Amplificador ÁUDIO Marine botões	9713	54333/54343/980379
VDS Conjunto Amplificador ÁUDIO	9635	980384
VDS Conjunto Amplificador VÍDEO Cor	9638	980385
BUS2 Conjunto Amplificador ÁUDIO	9636	980378
DUOX Diretório Gráfico Marine	9310	980565
MDS Display Digital	9641	980383
VDS Display Digital Marine	9771	1159/99184
VDS/BUS2 Display Digital	9640	980260D
MDS/VDS/BUS2 Teclado Digital	9642	99612B
MDS Módulo Digitalizador	9805	980507
Teclado Digital DUOX CITYLINE	9308	980512
Módulo Leitor Proximidade	9667	980387
Módulo Memokey 100C	9613	99632E
Set módulo ONE TO ONE Marine bucle	5560	980261B

Reposições Equivalência códigos obsoletos

REF. OBSOLETOS	REF. REPOSIÇÕES	DESCRIÇÃO
1108	9716	1+N Módulo Amplificador Plano
1120	9626	MDS Display Digital
1123	9629	VDS/BUS2 Teclado Digital
1141	9695	4+N Amplificador kit (sem síntese de voz)
1143	9622	4+N Amplificador Áudio
1145	9697	VDS Amplificador
1146	9684	VDS Amplificador
1149	9623	VDS Amplificador Áudio
1159	9771	VDS Display Digital Marine
1160	9696	4+N Amplificador Edifício (sem síntese de voz)
1360	9622	4+N Amplificador Áudio
1361	9623	VDS Amplificador Áudio
1363	9625	Câmara Cor
2260	9659	MDS Módulo Proximidade
2490	9671	Módulo Câmara Cor Citymax
2500	9678	4+N Amplificador
2501	9672	Módulo sem botões Citymax
2502	9679	4+N 101 Módulo Botão
2503	9680	4+N 102 Módulo Botão
2504	9681	4+N 103 Módulo Botão
2505	9694	4+N 201 Módulo Botão
2506	9682	4+N 202 Módulo Botão
2507	9683	4+N 203 Módulo Botão
2508	9685	VDS 101 Módulo Botão
2509	9686	VDS 102 Módulo Botão
2510	9687	VDS 103 Módulo Botão
2511	9688	VDS 201 Módulo Botão
2512	9689	VDS 202 Módulo Botão
2513	9690	VDS 203 Módulo Botão
2514	9684	VDS Amplificador
2530	9646	Teclado Memokey 100C
2560	9659	MDS Módulo Proximidade
5004	9715	1+N Módulo Amplificador
6962	6962	VDS Amplificador Áudio Teclado
6963	6963	VDS Amplificador Vídeo Cor Teclado
6964	6966	VDS Amplificador Áudio 2 INQ.
6965	6966	VDS Amplificador Áudio 2 INQ.
6966	6966	VDS Amplificador Áudio 2 INQ.
6967	6969	VDS Amplificador Vídeo Cor 2 INQ.
6968	6969	VDS Amplificador Vídeo Cor 2 INQ.
6969	6969	VDS Amplificador Vídeo Cor 2 INQ.
6973	6975	4+N Amplificador Áudio 2 INQ.
6974	6975	4+N Amplificador Áudio 2 INQ.
6975	6975	4+N Amplificador Áudio 2 INQ.
6976	6978	4+N Amplificador Vídeo Cor 2 INQ.
6977	6978	4+N Amplificador Vídeo Cor 2 INQ.
6978	6978	4+N Amplificador Vídeo Cor 2 INQ.

REF. OBSOLETOS	REF. REPOSIÇÕES	DESCRIÇÃO
6991	9613	Teclado Memokey 100C
7454	9613	Teclado Memokey 100C
95161	9695	4+N Amplificador kit (sem síntese de voz)
98002	9696	4+N Amplificador Edifício (sem síntese de voz)
98007	9696	4+N Amplificador Edifício sem síntese de voz)
98027	9695	4+N Amplificador kit (sem síntese de voz)
98087	9621	Teclado Memokey 100C
98098	9646	Teclado Memokey 100C
98187	9734	4+N Amplificador Áudio City Kit 2 INQ.
98208	9620	MDS Teclado Digital
98227	9616	MDS Display Digital
98399	9697	VDS Amplificador
98471	9614	VDS/BUS2 Display Digital
98475	9618	VDS Teclado Digital
98545	9617	VDS Teclado Direct
98549	9697	VDS Amplificador
98589	9696	4+N Amplificador Edifício (sem síntese de voz)
98600	9695	4+N Amplificador kit (sem síntese de voz)
98617	9615	MDS Display Direct
98625	9619	MDS Teclado Direct
98814	9606	MDS Display Direct
98866	9622	4+N Amplificador Áudio
98906	9715	1+N Módulo Amplificador
99032	6969	VDS Amplificador Vídeo Cor 2 INQ.
99033	6969	VDS Amplificador Vídeo Cor 2 INQ.
99034	6966	VDS Amplificador Áudio 2 INQ.
99052	6969	VDS Amplificador Vídeo Cor 2 INQ.
99053	6969	VDS Amplificador Vídeo Cor 2 INQ.
99054	6966	VDS Amplificador Áudio 2 INQ.
99114	9629	VDS/BUS2 Teclado Digital
99128	9626	MDS Display Digital
99131	9678	4+N Amplificador
99184	9771	VDS Display Digital Marine
99217	9697	VDS Amplificador
99318	9623	VDS Amplificador Áudio
99342	9716	1+N Módulo Amplificador Plano
99566	6966	VDS Amplificador Áudio 2 INQ.
99567	6969	VDS Amplificador Vídeo Cor 2 INQ.
99568	6969	VDS Amplificador Vídeo Cor 2 INQ.
99575	6975	4+N Amplificador Áudio 2 INQ.
99583	6975	4+N Amplificador Áudio 2 INQ.
99584	6975	4+N Amplificador Áudio 2 INQ.
99585	6975	4+N Amplificador Áudio 2 INQ.
99586	6978	4+N Amplificador Vídeo Cor 2 INQ.
99587	6978	4+N Amplificador Vídeo Cor 2 INQ.

REF. OBSOLETOS	REF. REPOSIÇÕES	DESCRIÇÃO
99588	6978	4+N Amplificador Vídeo Cor 2 INQ.
99589	6978	4+N Amplificador Vídeo Cor 2 INQ.
99594	6978	4+N Amplificador Vídeo Cor 2 INQ.
99595	6978	4+N Amplificador Vídeo Cor 2 INQ.
99610	9728	MDS/VDS/BUS2/DUOX Teclado Direct
99612	9642	MDS/VDS/BUS2 Teclado Digital
99622	9611	VDS/BUS2 Display Digital
99626	9610	MDS Display Digital
99632	9613	Módulo Memokey 100C
99881	6975	4+N Amplificador Áudio 2 INQ.
99950	9625	Câmara Cor
99976	6975	4+N Amplificador Áudio 2 INQ.
99976	9734	4+N Amplificador Áudio City Kit 2 INQ.
980078	9734	4+N Amplificador Áudio City Kit 2 INQ.
980260	9640	VDS/BUS2 Display Digital
980261	9643	Módulo ONETOONE
980371	9734	4+N Amplificador Áudio City Kit 2 INQ.
980373	9734	4+N Amplificador Áudio City Kit 2 INQ.
980375	9734	4+N Amplificador Áudio City Kit 2 INQ.
980377	9734	4+N Amplificador Áudio City Kit 2 INQ.
980378	9636	BUS2 Conjunto Amplificador Áudio
980379	9713	VDS Amplificador Áudio Marine botões
980380	9634	4+N Conjunto Amplificador Áudio
980381	9703	VDS Amplificador Vídeo Marine botões
980382	9637	4+N Conjunto Amplificador Vídeo Cor
980383	9641	MDS Display Digital
980384	9635	VDS Conjunto Amplificador Áudio
980385	9638	VDS Conjunto Amplificador Vídeo Cor
980387	9667	Módulo Leitor Proximidade
980414	9775	VDS Amplificador Kit Vídeo 2 INQ. V2.2
980415	9775	VDS Amplificador Kit Vídeo 2 INQ. V2.2
980419	9775	VDS Amplificador Kit Vídeo 2 INQ. V2.2
980420	9775	VDS Amplificador Kit Vídeo 2 INQ. V2.2
980428	6962	VDS Amplificador Áudio Teclado
980429	6963	VDS Amplificador Vídeo Cor Teclado
980507	9805	MDS Módulo Digitalizador
980512	9308	Teclado Digital DUOX CITYLINE
980564	9804	DUOX Diretório Gráfico N-City
980565	9310	DUOX Diretório Gráfico Marine
980916	9322	DUOX Amplificador Áudio digital
980917	9321	DUOX Amplificador Áudio 2 INQ. botões
980931	9321	DUOX Amplificador Áudio 2 INQ. botões
980932	9321	DUOX Amplificador Áudio 2 INQ. botões
980933	9321	DUOX Amplificador Áudio 2 INQ. botões
980934	9322	DUOX Amplificador Áudio digital
980935	9322	DUOX Amplificador Áudio digital
980941	9323	DUOX Amplificador Vídeo 2 INQ. botões

REF. OBSOLETOS	REF. REPOSIÇÕES	DESCRIÇÃO
980942	9323	DUOX Amplificador Vídeo 2 INQ. botões
980943	9324	DUOX Amplificador Vídeo digital
980945	9325	DUOX Amplificador Vídeo digital
980946	9326	DUOX Amplificador Vídeo botões
980947	9328	DUOX Amplificador Vídeo digital 1 INQ.
980965	9323	DUOX Amplificador Vídeo 2 INQ. botões
980968	9286	DUOX Amplificador Vídeo digital 1 INQ.
980987	9322	DUOX Amplificador Áudio digital
980997	9322	DUOX Amplificador Áudio digital

Reposições Índice Referências

REF.	DESCRIÇÃO	PAG.	PVR (€)
1087	MÓDULO GESTÃO A DISTANCIA IP	147	812,00
1170	SÍNTESES DE VOZ 32 IDIOMAS	133	71,00
1221	MONITOR PALACE COMPLET A CORES	130	627,00
1300	MINIDECODER ÁUDIO 4+N	147	131,00
1345	CONVERSOR MDS-FIBRA ÓPTICA	147	1.522,00
1410	ALIMENTADOR KIT WAY DIN4 24VDC-1.5A	144	82,00
1411	BOTONEIRA KIT VIDEO WAY PROX 1L	144	664,00
1412	MONITOR 1 KIT WAY 7" (V2)	144	262,00
1413	MONITOR 2 KIT WAY 7"	144	262,00
1416	BOTONEIRA VIDEO KIT WAY 1L COLOR (V2)	144	219,00
1417	BOTONEIRA VIDEO KIT WAY 2L COLOR (V2)	144	256,00
1418	MODULO RELÉ WAY	144	66,00
1419	CAMBIADOR/DISTRIBUIDOR WAY	144	79,00
1436	MONITOR KIT WAY-FI 7" V2	144	498,00
1438	BOTONEIRA VIDEO KIT WAY-FI 1L COLOR V2	144	205,00
1605	CONECTOR VIVO LYNX	143	63,00
1615	FERMAX-LYNX MASTER RELAY DECODER	143	629,00
1622	MÓDULO VÍDEO LYNX W	143	1.248,00
1623	DISPLAY DIGITAL EXTRA LYNX W	143	740,00
1645	ILOFT LYNX PHONE	143	257,00
1650	MONIT. SMILE TOUCH LYNX BRANCO	143	840,00
1655	CONETOR SMILE LYNX	143	27,00
2065	AMPLIFICADOR CHAMADA GERAL	143	69,00
2338	ADAPTADOR PC RS-232 a RS-485	142	391,00
2418	DISTRIBUIDOR VÍDEO MDS 4 SAÍDAS	147	104,00
2419	DISTRIBUIDOR VÍDEO MDS 8 SAÍDAS	147	116,00
2426	DECODER ISO AUDIO 4 SAÍDAS	147	222,00
2429	DECODER 8 SENSORES	147	230,00
2440	MÓDULO DIGITALIZADOR MDS CITY	147	257,00
2443	CONVERSOR MDS DIRECT/CITY 1 ACESSO	147	70,00
2444	VIDEO VISION 5 CONVERTER	143	130,00
2448	DISTRIBUIDOR VÍDEO 2 SAÍDAS	146	48,00
2449	DISTRIBUIDOR VÍDEO 4 SAÍDAS	146	55,00
2450	CAMBIADOR VIDEO VDS	146	83,00
2472	SELETOR 8 CÂMARAS	146	323,00
2482	DISTRIBUIDOR DA VIDEO VISION 5	143	73,00
2520	MÓDULO MEMOKEY CITYMAX	134	270,00
2532	PORTARIA CITYMAX MDS DIRECT/CITY	147	1.415,00
3243	MODULO ADAPTADOR ALIMENT.BUS2	146	99,00
3244	FILTRO DUOX 18VDC	145	93,00
3245	BUS2 / MDS DECODER	146	240,00
3253	REGENERADOR DUOX 2S	145	337,00
3256	REGENERADOR DUOX 1S	145	214,00
3259	REGENERADOR MULTICANAL DUOX 1S	145	216,00
3260	MINI DISTRIBUIDOR VÍDEO 2 SAÍDAS	146	48,00
3262	MINI DISTRIBUIDOR VÍDEO 4 SAÍDAS	146	55,00
3264	ATIVADOR TRINCO Vac	146	68,00
3265	PROGRAMADOR VDS	146	257,00
3305	MONITOR LOFT VDS A CORES	130	305,00
3307	MONITOR LOFT A CORES	130	305,00
3315	CONECTOR LOFT	130	31,00

REF.	DESCRIÇÃO	PAG.	PVR (€)
3325	CONECTOR DE MESA LOFT VDS	130	186,00
3386	TAMPA DECORATIVA loft	130	31,00
3442	BRAÇO CITYMAX COM LAÇO INDUTIVO	130	44,00
3452	TELEFONE LOFT EXTRA DUOX PLUS	130	65,00
3742	LOFT COMPACT VDS SUP CONNECTOR.	131	36,00
4110	AMPLIFICADOR DE VÍDEO	146	113,00
4410	UNIDADE CENTRAL AC PLUS (DIN10)	142	1.037,00
4545	INTERFACE TELEFÓNICO	143	432,00
4614	SELETOR 2ª CÂMARA	147	118,00
5258	KIT PROGRAMAÇÃO RF-PROX USERPLUS	142	724,00
5261	COMANDO KEYTRI PLUS2 (2 BOT.) (RF+HF)	142	103,00
5503	AMPLIFICADOR DE VÍDEO LYNX MARINE	143	1.087,00
5601	TELEFONE iLOFT VDS	131	80,00
5614	MONITOR DE SUPERFÍCIE ILOFT VDS 3,5 "	131	429,00
5620	MONITOR iLOFT VDS	131	451,00
5631	TAMPA DE VIDRO iLOFT. 189x256x6	131	122,00
5637	SUORTE DE MESA MONITOR iLOFT	131	197,00
6080	ADAPTADOR CAMARA 18Vdc/12Vdc	146	45,00
6545	MONITOR SMILE 3,5 $\frac{1}{2}$ VDS	131	428,00
6546	CAIXA ENCASTRAR SMILE 3,5	132	20,00
6547	TAMPA DECORATIVA SMILE 3,5 $\frac{1}{2}$ BRANCO	132	18,00
6548	CONECTOR SMILE VDS PRATA	132	24,00
6550	MONITOR SMILE 7 $\frac{1}{2}$ VDS	131	614,00
6551	CAIXA ENCASTRAR SMILE 7	132	23,00
6552	TAMPA DECORATIVA SMILE 7 $\frac{1}{2}$ BRANCO	132	22,00
6554	MONITOR SMILE 7" VDS BASIC DDA	131	660,00
6557	MONITOR SMILE 7 $\frac{1}{2}$ VDS PRETO	131	690,00
6560	TAMPA DECORATIVA SMILE 7 $\frac{1}{2}$ PRETO	132	24,00
6565	CONETOR SMILE VDS BRANCO	132	23,00
6566	SUORTE DE MESA MONITOR SMILE	132	199,00
6567	CONECTOR SMILE VDS PRETO	132	24,00
6575	MONITOR SMILE 7" VDS BASIC TOUCH	131	678,00
6962	TECLADOS DE AMPLIFICADOR DE ÁUDIO CITY VDS	135	288,00
6963	VIDEO AMPLIFICADOR COLOR CITY VDS TECLAD	136	534,00
6966	AMPLIFICADOR DE ÁUDIO 2L. CITY S / A VDS	135	265,00
6969	VÍDEO AMPLIFICADOR A CORES 2L CITY S / A VDS	135	511,00
6975	AMPLIFICADOR DE ÁUDIO 2L. CIDADE S / A 4 + N	135	222,00
6978	2L CITY S / A 4 + N COLOR VIDEO AMPLIFICADOR	135	472,00
7406	MÓDULO VÍDEO 4+N W	140	378,00
7421	MÓDULO VÍDEO VDS W	140	466,00
7424	BOTONEIRA CITYLINE ESPECIAL GENERICA	137	Solicitar
7425	BOTONEIRA CITYLINE ESPECIAL 4+N	137	Solicitar
7426	BOTONEIRA CITYLINE ESPECIAL VDS	137	Solicitar
7428	BOTONEIRA CITYLINE ESPECIAL DUOX	137	Solicitar
7450	DISPLAY SKYLINE DUOX v21.23	140	664,00
7460	DIGITALIZADOR MDS V	140	326,00
8051	TELEFONE COMPLETO CITYMAX	130	71,00
8058	TELEFONE PALACE EXTRA	130	95,00
8084	TELEFONE CITYMAX PALACE BUS	146	150,00
8584	BOTONEIRA CLASSIC ESPECIAL GENERICA	133	Solicitar
8585	BOTONEIRA CLASSIC ESPECIAL 4+N	133	Solicitar

Reposições Índice Referências

REF.	DESCRIÇÃO	PAG.	PVR (€)
8586	BOTONEIRA CLASSIC ESPECIAL VDS	133	Solicitar
8812	CONVERSOR AUTOMÁTICO VÍDEO	143	288,00
8817	CONVERSOR MULTILINHAS CITYMAX	146	94,00
8820	MÓDULO CARTÃO PANORÂMICO	134	45,00
9017	CONVERSOR MULTILINHAS BUS	146	211,00
9279	AMP. VID. DUOX CITY 2 BOT. v3.0/18V	135	477,00
9280	AMP. VID. DUOX CITY TECL. v3.0/18V	136	477,00
9281	AMP. VID. DUOX MARINE TECL. v3.0/18V	138	477,00
9282	AMP. VID. DUOX MARINE BOT. v3.0/18V	138	505,00
9283	DISPLAY CITYLINE DUOX PLUS	136	639,00
9284	DISPLAY MARINE DUOX PLUS	139	719,00
9286	AMP. VID. DUOX PLUS MARINE TECL. 1L	138	511,00
9287	DISPLAY MARINE DUOX PLUS >v45.15	139	719,00
9288	TECLADO MEMOKEY MARINE V2	138	416,00
9289	TECLADO WIEGAND MARINE V2	138	157,00
9298	LENTE BOTONEIRA KIT WAY	144	23,00
9299	MONITOR VEO DUOX-A COLOR 4,3"	132	227,00
9301	BRAÇO TELEFONE MONITOR VEO	132	27,00
9302	CABLE RIZO MONITOR VEO	132	4,00
9308	TECLADO DIGITAL CITYLINE DUOX PLUS	136	839,00
9309	AMPLIFICADOR VIDEO CITY LYNX 1L	143	839,00
9310	DISPLAY MARINE DUOX v21.23	139	719,00
9318	FERMAX LOGO + CITY / SKYLINE LOWER CAP	140	2,00
9319	POTENCIÓMETRO DE RODA ILOFT TELEFONE	131	1,00
9320	MONITOR PORTARIA VEO DUOX PLUS	132	1.051,00
9321	AMP. AUD. DUOX CITY 2 BOT. v3.0/18V	135	261,00
9322	AMP. AUD. DUOX CITY TECL. v3.0/24V	135	261,00
9323	AMP. VID. DUOX PLUS CITY 2 BOT.	135	261,00
9324	AMP. VID. DUOX PLUS CITY TECL.	136	477,00
9325	AMP. VID. DUOX PLUS MARINE TECL.	138	477,00
9326	AMP. VID. DUOX PLUS MARINE BOT.	138	505,00
9327	AMP. VID. DUOX SKYLINE W v3.0/18V	140	260,00
9328	AMP. VID. DUOX PLUS CITY TECL. 1L	135	492,00
9333	CONJUNTO DE REPARO DUOX CONCIERGE	132	48,00
9334	AC-MAX KIT CONTROLLER CIRCUIT 2 portas	142	785,00
9335	AC-MAX KIT CONTROLLER CIRCUIT 4 portas	142	1.244,00
9336	AC-MAX KIT CIRCUITO DE EXPANSÃO 2 portas	142	166,00
9337	AC-MAX KIT CIRCUITO DE EXPANSÃO 4 portas	142	243,00
9338	AC-MAX KIT ALIMENTAÇÃO 13.8 VDC / 3.6 A	142	103,00
9339	AC-MAX KIT ALIMENTAÇÃO 13.8 VDC / 5.4 A	142	148,00
9344	CONECTORES MODULO EXPANSOR AC-MAX	142	14,00
9345	SET REP. BOTONEIRA VIDEO DUOX PLUS VERS>= 42	137	16,00
9346	AMP. AUD. DUOX PLUS CITY 2 BOT.	135	334,00
9347	AMP. AUD. DUOX PLUS CITY TECL.	135	307,00
9348	AMP. AUD. DUOX PLUS MARINE BOT.	138	345,00
9349	AMP. AUD. DUOX PLUS MARINE TECL.	138	345,00
9350	AMP. VID. DUOX PLUS SKYLINE CONNECT W	140	174,00
9352	AMP. VID. DUOX PLUS MARINE CONNECT TECL.	138	477,00
9354	TECLADO DIRECT MARINE	138	684,00
9355	TECLADO DIGITAL MARINE MDS/VDS/BUS2	138	533,00
9356	SET TECLADO DIGITAL MARINE DUOX PLUS	138	1.002,00

REF.	DESCRIÇÃO	PAG.	PVR (€)
9357	TECLADO MEMOKEY MARINE	138	416,00
9360	MODULO CONNECT SKYLINE/CITYLINE	140	105,00
9361	MODULO CONNECT MARINE	139	271,00
9362	Roda de volume DUOX VEOXS/XL monitores	132	3,00
9363	SET tiras de terminais FERMAX	147	30,00
9364	SET FERMAX tiras de dispositivo de instalação	147	35,00
9365	Visor de Vidro MARINE DISPLAY DUOX	139	162,00
9366	VISOR MODULO PROXIMIDADE EM/MF MARINE	139	105,00
9367	Visor de Vidro MARINE One-To-One	139	254,00
9369	VISUALIZADOR DE CARTÕES SKYLINE	140	27,00
9371	SET DE REPARO BOTONEIRA MARINE SIP	139	147,00
9372	CAMARA BOTONEIRA MARINE SIP	139	192,00
9373	MICROFONO BOTONEIRA MARINE SIP	139	28,00
9374	MICROFONE AMP. CITY DUOX PLUS	140	23,00
9376	CONJUNTO DE REPARO MEET CONCIERGE	145	52,00
9378	LENTE AMPLIFICADOR CITY DUOX PLUS	140	13,00
9379	ILUMINACAO LED CARTAO MARINE DUOX PLUS	139	15,00
9381	BOTÃO BOTONEIRA MARINE	139	26,00
9383	PARAFUSO BOTONEIRA CORA	141	3,00
9384	MICROFONE BOTONEIRA CORA DUOX PLUS	141	28,00
9385	ALTIFALANTE BOTONEIRA CORA DUOX PLUS	141	12,00
9386	CAMERA BOTONEIRA CORA DUOX PLUS	141	83,00
9387	FRONTAL BOTONEIRA CORA S6 DUOX PLUS	141	373,00
9388	FRONTAL BOTONEIRA CORA S8 DUOX PLUS	141	422,00
9389	TECLADO BOTONEIRA CORA DUOX PLUS	141	66,00
9390	SUPLEMENTO FECHO INFERIOR BOTONEIRA CORA	141	5,00
9401	MONITOR VEO VDS A CORES	132	241,00
9402	CONETOR VEO VDS	132	22,00
9536	BOTONEIRA DIRETÓRIO MILO MEET	145	369,00
9550	COBERTURA DIANTEIRA EXTRA TELEFONE	130	23,00
9551	KIT DE ADEQUAÇÃO DO MONITOR DE LOFT	130	16,00
9552	CONJUNTO DE REPARO DO MONITOR DE ÁUDIO ILOFT	131	27,00
9553	CONJUNTO DE ACESSÓRIOS DE FECHAMENTO CITYLINE CLASSIC	133	29,00
9554	CONJUNTO DE ACESSÓRIOS DE FECHAMENTO DE CITYLINE	136	59,00
9555	SET REP. PAINÉIS DE ÁUDIO MECHANICAL CITYLINE	136	59,00
9556	SET REP. MECHANICAL CITYLINE VIDEO PANELS	137	73,00
9558	CONJUNTO DE ACESSÓRIOS DE FECHAMENTO DE BOTONEIRA MARINE	137	29,00
9567	CONJUNTO DE SUBSTITUIÇÃO DO CONECTOR VISION 5	143	124,00
9585	CABO ORIGINAL CITYMAX RIZO	130	4,00
9586	COR BRANCA DO CABO CITYMAX RIZO	130	4,00
9587	CITYMAX HEADPHONE BRAÇO COR ORIG.	130	26,00
9589	COR ORIGINAL DA CAPA DO TELEFONE CITYMAX	130	21,00
9593	CABLE RIZO LOFT	130	3,00
9594	LOFT HEADPHONE BRAÇO	130	27,00
9600	BOTÃO DE PRESSÃO SIMPLE CITY CLASSIC	133	18,00
9601	BOTÃO DOUBLE CITY CLASSIC	133	21,00
9602	GLASS TELECAMARA B / W CLASSIC	133	23,00
9603	VIDRO TELECAMARA COLOR CLASSIC	133	23,00
9607	LÂMPADAS DE BOTONEIRA CITYLINE CLASSIC	133	2,00
9608	CITYLINE SINGLE PUSH BUTTON	136	28,00
9609	BOTÃO DOUBLE CITYLINE PUSH	136	31,00

Reposições Índice Referências

REF.	DESCRIÇÃO	PAG.	PVR (€)
9610	VISOR DIGITAL MDS CITYLINE	136	744,00
9611	MOSTRAR VDS DIGITAL / BUS2 CITYLINE	136	729,00
9613	TECLADO MEMOKEY CITYLINE	136	356,00
9614	MÓDULO DE EXIBIÇÃO VDS / BUS2 CITY CLASSIC	134	489,00
9615	MÓDULO DE EXIBIÇÃO MDS DIRECT CITY CLASSIC	134	496,00
9616	MÓDULO DE EXIBIÇÃO MDS DIGITAL CITY CLASSIC	134	496,00
9617	MÓDULO DE TECLADO CLÁSSICO VDS DIRECT CITY	134	233,00
9618	MODULO TECLADO VDS DIGITAL CITY CLASSIC	134	233,00
9619	MÓDULO DE TECLADO MDS DIRECT CITY CLASSIC	134	233,00
9620	MÓDULO DE TECLADO MDS DIGITAL CITY CLASSIC	134	233,00
9621	MÓDULO CLÁSSICO DA MEMOKEY 100C CITY	134	271,00
9622	MÓDULO AMPLIFICADOR MARINE 4 + N	137	244,00
9623	MÓDULO AMPLIFICADOR VDS MARINE	137	299,00
9625	CÂMERA MODULE MARINE COLOR	137	552,00
9630	BOTÃO MARINE	139	44,00
9635	AMPLIFICADOR DE TECLADO N-MARINE ÁUDIO VDS	138	299,00
9637	N-MARINE VIDEO AMPLIFIER 4 + N	138	495,00
9638	N-MARINE VIDEO AMPLIFIER VDS TECLADOS	138	542,00
9640	DISPLAY VDS / BUS2 N MARINE	139	769,00
9641	DISPLAY MDS N MARINE	139	785,00
9642	TECLADO DIGITAL CITYLINE MDS/VDS/BUS2	136	457,00
9655	CONJUNTO DE PARAFUSOS DE FECHAMENTO DA BOTONEIRA CITY CLASSIC	133	6,00
9656	CONJUNTO DE PARAFUSOS DE FECHO DA BOTONEIRA	136	14,00
9657	RESISTÊNCIA AO AQUECIMENTO CLÁSSICO DA CIDADE	133	14,00
9658	RESISTÊNCIA AO AQUECIMENTO DA CIDADE	136	7,00
9659	MÓDULO DE PROXIMIDADE CITYMAX MDS	135	358,00
9662	CONJUNTO DE REPARO CITYMAX MDS CONCIERGE	134	198,00
9671	MÓDULO DA CÂMERA COLOR CITY CLASSIC	134	422,00
9678	MÓDULO AMPLIFICADOR CITYMAX 4 + N	134	166,00
9679	CITYMAX 4 + N 101 MÓDULO DE BOTÃO	134	68,00
9680	CITYMAX 4 + N 102 MÓDULO DE BOTÃO	134	75,00
9681	CITYMAX 4 + N 103 MÓDULO DE BOTÃO	134	82,00
9682	MÓDULO DE BOTÃO CITYMAX 4 + N 202	134	88,00
9683	CITYMAX 4 + N 203 MÓDULO DE BOTÃO	134	103,00
9684	MÓDULO AMPLIFICADOR CITYMAX VDS	134	232,00
9685	MÓDULO DE BOTÃO CITYMAX VDS 101	134	73,00
9686	MÓDULO DE BOTÃO CITYMAX VDS 102	134	82,00
9687	MÓDULO DE BOTÃO CITYMAX VDS 103	134	92,00
9688	MÓDULO DE BOTÃO CITYMAX VDS 201	134	82,00
9689	MÓDULO DE BOTÃO CITYMAX VDS 202	134	95,00
9690	MÓDULO DE BOTÃO CITYMAX VDS 203	134	113,00
9692	MARINE CAMERA GLASS	139	107,00
9694	CITYMAX 4 + N 201 MÓDULO DE BOTÃO	134	73,00
9695	AMPLIFICADOR CITY CLASSIC 4 + N KIT S / SINT	133	82,00
9696	AMPLIFICADOR CITY CLASSIC 4 + N EDIFÍCIOS	133	149,00
9697	AMPLIFICADOR VDS CITY CLASSIC	133	193,00
9703	AMP. VÍDEO VDS COLOR N-MARINE BOTÕES DE PRESSÃO	138	574,00
9713	AMP. BOTÕES DE PRESSÃO DE ÁUDIO VDS N-MARINE	138	330,00
9728	TECLADO DIRECT CITYLINE	136	550,00
9729	VISUALIZADOR DE CARTÕES CITYLINE	136	3,00

REF.	DESCRIÇÃO	PAG.	PVR (€)
9734	AMPLIFICADOR DE ÁUDIO 2L. KIT CITY 4 + N	135	156,00
9735	LÂMPADA COM SUPORTE DE CONEXÃO	133	7,00
9745	CONJUNTO DE TECLAS DO TECLADO CITY CLASSIC	133	69,00
9775	KIT VDS DE AMPLIFICADOR DE VÍDEO A CORES 2L CITY	135	385,00
9779	CONJUNTO REPARO ÁUDIO CLASSIC AMPLIFICADOR	133	24,00
9781	LEITOR DE PEGADA C / PROX. MARINE / CITY (V2.4)	142	1.069,00
9784	MICROFONO ELECTRET BOTONEIRAS	140	14,00
9803	SET altifalante monitor Smile/VIVO/VEOXS-XL	132	45,00
9804	DISPLAY CITYLINE DUOX v21.23	136	639,00
9989	CABO MOLEX 2 PINOS CITYLINE P1-P2	137	7,00
15427	SET DE REPARAÇÃO DE CÂMARAS BOTONEIRA KIN (CINZENTO)	144	151,00
15428	BOTONEIRA KIN 10" TFT	144	225,00
15429	SET DE REPARAÇÃO DE CÂMARAS DE BOTONEIRA MILO	144	151,00
15430	SET DE REPARO FRONTAL BOTONEIRA KIN	145	515,00
15432	SET DE LÂMINAS DESLIZANTES DE BOTONEIRA KIN (CINZENTO)	144	23,00
15444	SET AUDIO BOTONEIRAS KIN, MARINE	144	15,00
15451	LENTE BOTONEIRA MARINE MEET	145	9,00
15452	CAMARA BOTONEIRA MARINE MEET	145	102,00
15453	VISOR LEITOR PROX. MARINE MEET	145	19,00
15470	SET COBERTURA FRONTAL MILO Ref.9531	144	283,00
15471	SET COBERTURA FRONTAL MILO Ref.9532	144	302,00
15472	SET DE LÂMINAS DESLIZANTES DE BOTONEIRA MILO	144	23,00
15475	BOTONEIRAS MARINE, MILO 4.3" TFT	144	62,00
15477	SET TECLADO BOTONEIRA MILO	145	97,00
15478	SET AUDIO BOTONEIRA MILO	145	15,00
15490	SET COBERTURA FRONTAL BOTONEIRA MILO 1L	145	195,00
15492	CAMERA BOTONEIRA MILO 1L	145	108,00
15499	ACESSÓRIOS BOTONEIRAS MEET	144	15,00
15506	TFT MONITOR 7" (WIT, MIO)	145	170,00
15507	TFT 10" MONITOR (WIT, MIO)	145	283,00
15512	MONITOR AUDIO SET (WIT, MIO)	145	15,00
15515	ACESSÓRIOS MONITORES MEET	145	15,00
15517	TFT 7" MONITOR NEO	145	92,00
15519	SET AUDIO MONITOR NEO	145	14,00
24050	UNIDADE CENTRAL MDS DIN V4.5 C / MEMÓRIA	147	691,00
34520	TELEFONE LOFT EXTRA CONNECT DUOX PLUS	130	65,00
73901	AMP. AUD. DUOX SKYLINE W v3.0/24V	140	254,00
73911	AMP. VID. DUOX PLUS SKYLINE W	140	268,00
88039	ALIMENTADOR MULTILINHAS BUS	146	215,00
952701	MONITOR MIO 10" BLANCO MEET	145	618,00

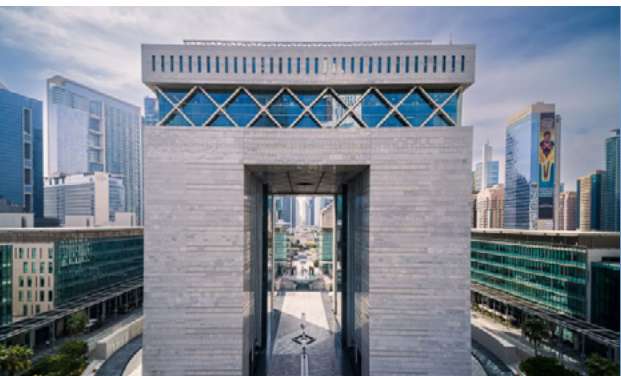

Emiratos Árabes Unidos. DIFC Tunnel



Argentina. Dome Green Soho



Espanha. Prado Pozuelo



Singapura. D'Leedon



Dinamarca. The Silo



Colômbia. Terrakota



Emiratos Árabes Unidos. The Links



Vietname. Master Thao Dien

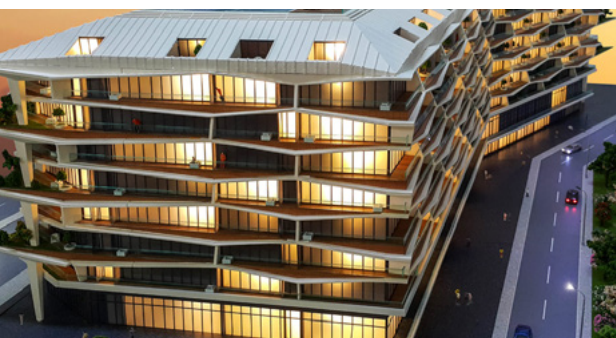

Turquia. Esta Beyouglu



Rusia. Welton Towers



India. Amanora Gateway Towers



Reino Unido. Priory House



França. Tour Horizon Le Havre



Bélgica. Nautilus



Polónia. Art Deco Wola Apartments

FERMAX no mundo



Portugal. Fábrika 1921

Todas estas realizações são exemplos dos nossos projectos de referência em todo o mundo onde os produtos Fermax estão instalados dá as boas-vindas a milhões de pessoas.



A forma mais **fácil de encomendar**

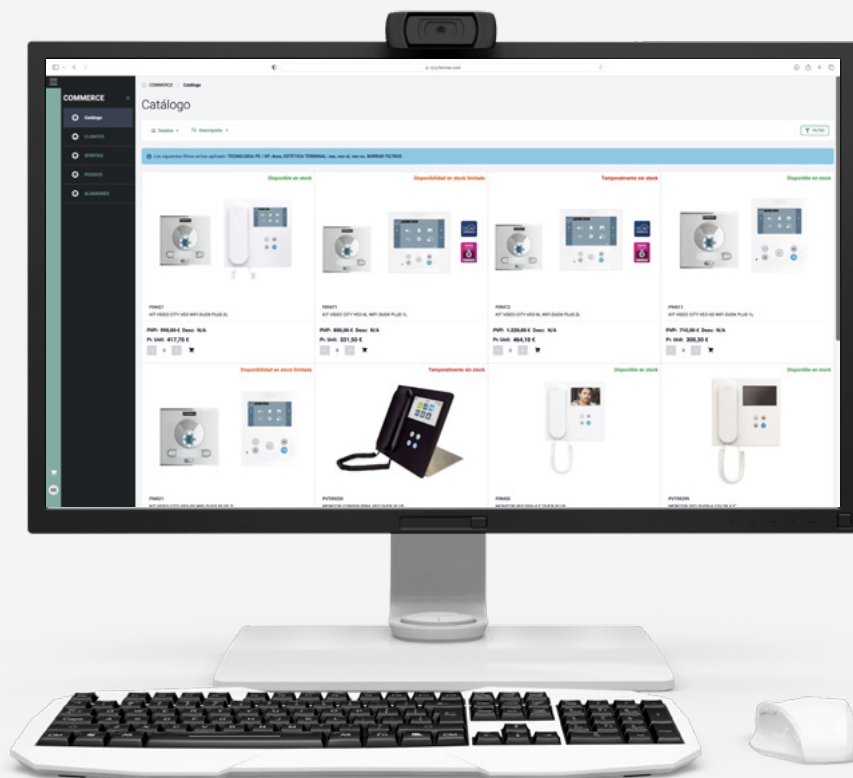

A nossa nova plataforma de compras em **linha permite-lhe fazer as suas encomendas de forma cómoda e rápida**, a qualquer hora e em qualquer lugar.

Com a IZZY, aceda a uma experiência de compras mais fácil e personalizada!



Catálogo exhaustivo

Ver fotografias, informações e disponibilidade dos produtos, bem como os seus preços de compra.



Em tempo real

Ver o estado atualizado das suas compras e devoluções.

izzy.fermax.com



Sem horários

Faça a sua encomenda sempre que precisar, quer seja fora do horário de expediente ou durante o fim de semana.



Faça os seus orçamentos de uma forma fácil e personalizada



Crie o seu próprio espaço de trabalho!

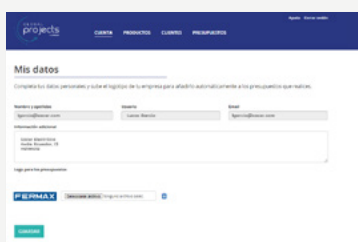

Personaliza as tuas cotações com o logótipo e os dados da sua empresa.

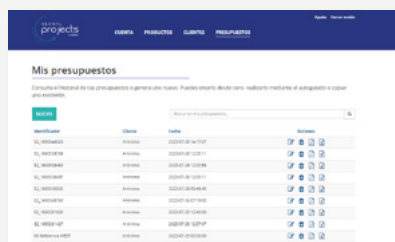

Regista os teus clientes e adiciona os teus próprios produtos ao orçamento.

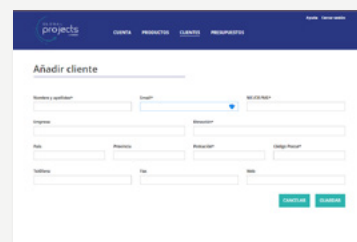

Descarrega o orçamento no formato da tua escolha e **envia-o por e-mail** aos teus clientes. Consulta o histórico dos projectos realizados.

Um sistema de auto-guia automática com toda a tecnologia de **FERMAX**

A Global Projects já não se limita à nossa tecnologia DUOX PLUS, mas **oferece a possibilidade de cotar projectos com o sistema MEET IP**, ampliando assim a capacidade do profissional para lidar com diferentes projectos.

pro elite

FERMAX

BE CREATIVE WITH MARINE

ProElite é uma ferramenta online para projetar e orçar de forma fácil e intuitiva as botoneiras Marine Elite.

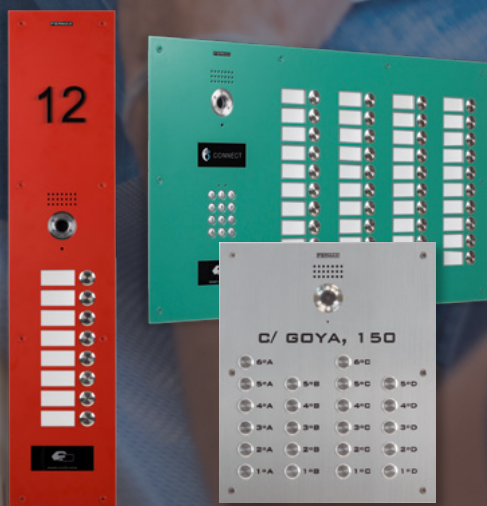

Poderás projetá-las de forma simples, rápida e intuitiva com o PROELITE, a nossa nova ferramenta digital para criar a tua botoneira com **qualquer cor, tamanho e composição**.

Cria e visualiza em tempo real a tua botoneira Marine Elite ideal, obtém o preço de qualquer design no momento e guarda os teus projetos.

Além disso, na área privada do PROELITE, poderás modificar ou reutilizar os teus designs, bem como descarregá-los para nos enviar diretamente o pedido.



O assistente para criar a sua botoneira SKYLINE

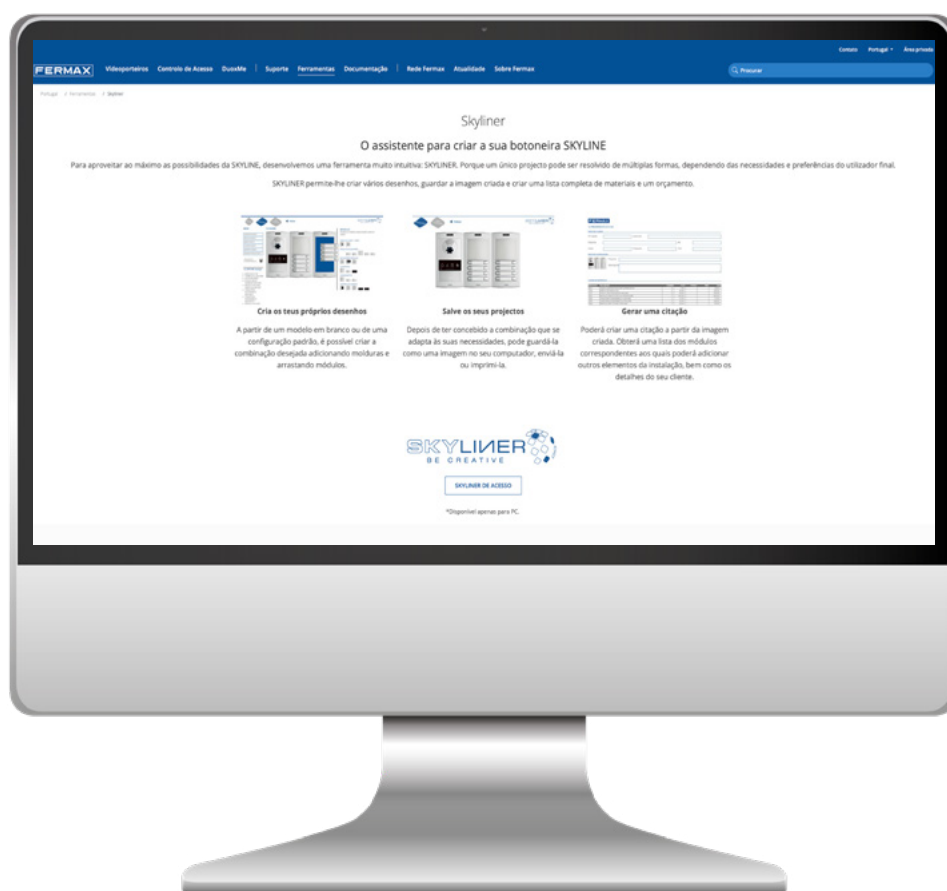

SKYLINER é uma ferramenta online intuitiva para desenhar e criar a sua botoneira Skyline com múltiplas opções, adicionando molduras e integrando módulos de videoporteiro, controlo de acessos e informação no mesmo equipamento, partindo de um modelo em branco ou de uma configuração pré-definida, pode desenhar a sua botoneira Skyline arrastando simplesmente os módulos para a moldura escolhida. A partir da imagem criada, pode obter uma lista completa de materiais, efetuar um orçamento, adicionar elementos da instalação e indicar os dados do seu cliente.





FERMAX

CONTACTOS

Via do Oriente nº 12 E,
Parque das Nações Norte
1990-514 LISBOA

portugal@fermax.pt

www.fermax.pt

ATENDIMENTO COMERCIAL

+351 912 010 460

ATENDIMENTO POST-VENTA AO PROFISSIONAL

Para ter uma resposta rápida dirija a sua consulta a:
tec@fermax.pt

<https://www.fermax.com/portugal/suporte>

 +351 915 58 27 27

VENDA (PORTUGAL)

Para gestão vendas/encomandas:

 +34 96 317 80 18

export@fermax.com

FERMAX ESPANHA (HQ)

Avda. Tres Cruces, 133 - 46017 Valencia - Espanha

 +34 96 317 80 00

fermax@fermax.com / www.fermax.com

CONDIÇÕES COMERCIAIS DE VENDA

Estas condições comerciais de venda aplicam-se às vendas ou entregas feitas pela FERMAX, salvo seja acordado por escrito outras condições com o comprador.

ENCOMENDAS

As encomendas são fornecidas exclusivamente através dos distribuidores autorizados.

ENTREGAS

As datas de entrega acordadas com a FERMAX são aproximadas. A FERMAX compromete-se a fazer o que esteja ao seu alcance para cumprir os prazos de entrega acordados, desde que o comprador tenha dado todas as informações sobre a encomenda e a entrega com o tempo suficiente.

A entrega será razoavelmente prorrogada, se por motivos fora do controle da FERMAX não seja possível cumprir o prazo.

ACEITAÇÃO DOS PRODUTOS

O comprador deve analisar e realizar a verificação das mercadorias, em termos de qualidade e quantidade, dentro de um período máximo de cinco dias a partir do momento da entrega.

RESERVA DE PROPRIEDADE E RISCO

FERMAX permanecerá sendo a proprietária dos produtos fornecidos até o recebimento integral dos pagamentos acordados. No entanto, os riscos inerentes aos produtos fornecidos são transmitidos ao Comprador no momento da entrega por FERMAX.

PREÇO

Os preços indicados nas propostas, catálogos e outros documentos contratuais estão em Euros. Os preços não incluem impostos indirectos nos termos da lei em vigor em todos os momentos. Outros impostos, taxas ou outros encargos serão aplicados pelo comprador, salvo disposição em contrário por escrito.

TRANSPORTE

As entregas em Portugal serão com portes pagos para as guias de valor superior a 600,00€

PAGAMENTO

A menos que FERMAX e o Comprador acordem outras condições por escrito, será exigido o pagamento dentro dos prazos estabelecidos pela legislação vigente. FERMAX poderá solicitar as garantias necessárias para assegurar o cumprimento das obrigações de pagamento do comprador, se considerar adequado, devido à situação financeira do mesmo.

GARANTIAS

FERMAX responderá durante o período de 36 MESES a partir da data da factura de venda os defeitos de origem dos Produtos, nos termos estabelecidos na legislação vigente e nestas Condições Comerciais de Venda. A garantia será atendida pela rede de Serviços Técnicos Oficiais e Distribuidores Oficiais da Fermax, independentemente do lugar da compra.

Os produtos que são tratados na garantia e não cumpram o disposto no parágrafo anterior, serão considerados fora da garantia. Fermax reserva o direito de aplicar as medidas adequadas para compensar os prejuízos gerados.

Excluem-se da garantia e responsabilidade da FERMAX todas as deficiências fora do seu controlo, especialmente se elas são o resultado de desgaste normal, informação falsa do Comprador, manutenção inadequada, ou falhas na observação das instruções de funcionamento, uso indevido de qualquer material inapropriado, influência de uma ação química ou eletrolítica ou outras causas semelhantes.

A garantia da Fermax está sujeita ao correcto cumprimento das condições de pagamento acordadas com o comprador.

GARANTIA DE SERVIÇOS DIGITAIS E CONTINUIDADE NA PRESTAÇÃO

Se o produto fornecido pela FERMAX incluir a prestação de um serviço digital, o prazo de garantia e de continuidade do serviço oferecido aos utilizadores será de 36 meses garantidos a partir da data de venda do produto físico.

Em caso de encerramento ou interrupção indefinida do serviço, a FERMAX notificará os seus clientes e utilizadores com um prazo mínimo de 6 meses de antecedência, garantindo sempre o período de continuidade de serviço referido no parágrafo anterior.

Da mesma forma, caso ocorra uma alteração substancial nas condições contratuais de prestação do serviço, a FERMAX informará com, pelo menos, 3 meses de antecedência.

DISPONIBILIDADE DE PEÇAS DE SUBSTITUIÇÃO

A FERMAX garantirá a disponibilidade de peças de substituição, produtos ou sistemas equivalentes e com funcionalidades semelhantes durante um período de 10 anos a contar da data em que um artigo deixa de ser fabricado ou é descontinuado (5 anos para produtos descontinuados antes de 2022).

Os artigos descontinuados são comunicados pela FERMAX aos seus clientes diretos anualmente, juntamente com a lista atualizada de produtos.

Adicionalmente, a FERMAX poderá informar sobre a descontinuação de produtos específicos ao longo do ano, sendo essa informação comunicada por escrito. A FERMAX responsabiliza-se igualmente, durante um período de 36 meses a contar da data da guia de remessa, pelos efeitos de origem nas peças de substituição adquiridas pelo Comprador direto.

DANOS

Em nenhum caso o Comprador estará autorizado a fazer reclamações contratuais ou extracontratuais por danos decorrentes de, mas não limitados a, perda de produção, o uso, de pedidos, os lucros, ou quaisquer outros danos diretos, indirectos ou consequentes.

FERMAX só será responsável de compensar o cliente pelos custos derivados de corrigir as deficiências ou incidentes que ocorrerem no próprio fornecimento que lhe sejam imputáveis.

DEVOLUÇÕES

As devoluções de materiais devem ser acompanhadas de um Documento de Autorização de Devolução que será solicitado através da Área de Vendas.

O volume enviado para a Fermax deve ser devidamente identificado, ficando visível o número de autorização dado pela Fermax na parte exterior do mesmo

O material deve estar em bom estado e com a sua embalagem original para a gestão do crédito. A depreciação é aplicada de acordo com a política em vigor.

FERMAX reserva-se o direito de alterar estas condições de venda comercial, bem como os preços dos produtos. As características técnicas e estéticas dos produtos podem ser modificadas. As representações gráficas são meramente ilustrativas. FERMAX® é uma marca registrada. Todos os direitos de propriedade e uso da mesma são reservados.

FERMAX
CONNECTIVITY FOR ALL

www.fermax.pt | fermax@fermax.pt

