

MARINE

MARINE PANEL

FERMAX

KURULUMCU KILAVUZU



FERMAX**KALİTELİ BİR ÜRÜNE SAHİP OLDUĞUNUZU TEBRİKLER!**

Fermax electrónica, en yüksek tasarım ve teknoloji standartlarını karşılayan prestijli ekipman geliştirir ve üretir. Özelliklerini beğeneceğinizi umuyoruz.

FERMAX ELECTRÓNICA S.A.U. tarafından düzenlenmiş bilgilendirici teknik yayın.

FERMAX ELECTRÓNICA, sürekli iyileştirme politikasında, bu belgenin içeriğini ve içinde atıfta bulunulan ürünlerin özelliklerini herhangi bir zamanda ve önceden bildirimde bulunmaksızın değiştirme hakkını saklı tutar. Herhangi bir değişiklik, bu belgenin sonraki baskılarına yansıtılacaktır.







Bu ürün aşağıdaki patentler ve faydalı modellerle korunmaktadır:

PATENTLER: US 9215410, US 9762852, BE1023440, AU2014203706.

FAYDALI MODELLER: ES1187384U, ES1141495U, FR3038192, DE202016000632U1, CN205987229(U).

Kod 970190Td V07_22

DİZİN

	1. AÇIKLAMA	4
	2. WEB TARAYICI ARACILIĞIYLA PROGRAMLAMA	5
	2.1. Cihaz	5
	2.2. Genel	6
	2.3. Ağ Yapılandırıcısı	8
	2.4. Geçiş Kontrol	8
	2.5. Yüz tanıma	10
	2.6. Asansör	11
	2.7. IP Kamera	11
	2.8. Sip	12
	2.9. Sip Araması	13
	2.10. Gelişmiş	15
	2.11. PIN kodu	17
	2.12. QR Kod	17
	2.13. Cihaz Sıfırlama	17
	3. ÇALIŞMA	19
	3.1 İşlev Simgeleri	19
	4. KURULUM	22
	4.1. Gömme kutusunun kurulumu	22
	4.2. Kurulum şeması	22
	4.3. Konektörler	22
	4.4. Temel şemalar	23
	4.5. 4 RÖLE modülünün kurulum şeması Ref. 1491	24
	4.6. Modül bağlantı şeması ZİYARETÇİ KODU Ref. 1494	24
	4.7. Ref. 9545 ile asansör kontrol sisteminin kurulum şeması	25
	5. TEKNİK ÖZELLİKLER	25
	6. EK	26
	6.1. Firmware güncellemeleri	26
	6.2. İlgili Kurallar	26
	6.3 Harici panelden rtsp akışı	26

AÇIKLAMA

Bu belge, KIN panel Ref. 1455 Versiyon V 03.10 Kurulum Kılavuzudur. Kurulum ve programlama talimatlarını içerir.



NOT:

Sakinler yetkilendirilmiş Mifare kartlarıyla kendilerini tanıtarak ilgili girişten erişim yapabilirler. Kapı açılacak. İlgili MIFARE tanımlayıcısı, FERMAX YÖNETİM YAZILIMI kullanılarak sisteme eklenmelidir. 100.000'e kadar tanımlayıcıyı destekler.

Panel üzerindeki WIEGAND bağlantısı aracılığıyla, bu MIFARE okuyucuyu üçüncü tarafa ait bir Erişim Kontrol Sistemine entegre etmek mümkündür. Aynı şekilde, üçüncü taraf okuyucuları bu WIEGAND bağlantısını kullanarak MILO paneline entegre etmek mümkündür.

WEB TARAYICI ARACILIĞIYLA PROGRAMLAMA

MARINE panelini programlamak için, web tarayıcısı olan bir kişisel bilgisayardan erişim gereklidir. Chrome tarayıcısının kullanılması tercih edilir.

PC, kart ile aynı LAN'a bağlanmalı ve aynı aralıktaki bir IP ile yapılandırılmalıdır. MARINE panelinin varsayılan IP adresi 10.1.0.1'dir.

Tarayıcının adres çubuğuna panelin IP adresini girin. Bir kimlik formu görünecektir.

Varsayılan kimlik verileri şunlardır:

- **Kullanıcı adı:** admin
- **Şifre:** 123456

Farklı programlama bölümlerini içeren bir form görünecektir:

2.1. CİHAZ

CİHAZ bölümü referans olarak panel ile ilgili bazı teknik bilgiler sağlar.

- **FERMAX MARINE PANELİ:** Cihaz türü
- **FIRMWARE:** Yüklü yazılımın sürümü
- **CİHAZ:** Panelin tipi ve numarası
- **SERİ NUMARASI:** Özgün panel tanımlama numarası
- **MAC:** Panel MAC numarası
- **IP:** Bu panele atanan IP adresi

2.2. GENEL

GENEL bölümü, belirli bir kurulumda MARINE panelinin tanımlama parametrelerinin yapılandırılmasına izin verir. Tarih ve saatin ayarlanmasına izin verir.

GENEL AYARLAR

TIP: BLOK PANELİ
 BLOK: 1
 CİHAZ NO: 1
 CİHAZ İSMİ: EAST ENTRANCE (≤16 KARAKTER)
 DİL: TÜRKÇE
 PANEL SESİ: 1
 KAPİ AÇIK SES KAYDI:
 GÖRÜNTÜ ÇÖZÜNÜRLÜĞÜ: 640x480
 SIP YÖNLENDİRME MODU: PARALEL ARAMA
 BİRLİKTE ÇAĞRI: KAPICI OLMADAN
 KAYDET

TARİH/ZAMAN AYARI

TARİH FORMATI: DD/MM/YYYY
 TARİH: 29 / 10 / 2021
 ZAMAN: 07 : 23 : 42
 ZAMAN DİLİMİ: GMT+01:00
 GÜN İŞİĞİNDAN YARARLANMA SÜRESİ:
 KAYDET

Yukarıda belirtilen seçenekleri kaydetmek için düğme.

Yalnızca tarih/saat verilerini kaydetmek için düğme.

TIP: Panel tanımlama parametrelerini seçin. Seçilen panelin TİPİNE bağlı olarak, farklı seçenekler görünecektir.

Genel Giriş Paneli

Bir emlakın genel girişlerinden birine yerleştirilen panel

TIP: G.G. PANELİ
 CİHAZ NO: 1
 CİHAZ İSMİ: EAST ENT (≤16 KARAKTER)

- **EKİPMAN NUMARASI:** Bu panelin kurulu olduğu genel girişe karşılık gelen numara (1-9000). Yalnızca bir genel giriş olması durumunda, bu değeri 1'de bırakın.
- **AYGIT ETİKETİ:** Monitör ve koruma ünitesinde gösterilecek metin.

Blok Giriş Paneli

Tek bir binada veya bir emlak bloğuna erişimde kurulu panel.

TIP: BLOK PANELİ
 BLOK: 1
 CİHAZ NO: 1
 CİHAZ İSMİ: EAST ENT (≤16 KARAKTER)

- **BLOK:** Bu kartın kurulu olduğu bloğa atanan numara (1-999), Ayrı bloklar olması durumunda, varsayılan değeri aynen bırakın: 1.
- **EKİPMAN NUMARASI:** Panelin kurulu olduğu blok girişine atanan numara (1-99). Yalnızca bir girişi olan bloklar durumunda, varsayılan değeri aynen bırakın: 1.
- **AYGIT ETİKETİ:** Monitör ve koruma ünitesinde gösterilecek metin.

1 Yollu Panel

Tek bir ev veya daire için. Sadece özgün bir daireye çağrı yapabilir

TİP:	VILLA PANELİ
BLOK:	1
DAİRE:	101
CİHAZ NO:	1
CİHAZ İSMİ:	(≤16 KARAKTER)

- **BLOK:** Evin veya dairenin ait olduğu bloğa atanan numara (1-999). Tek daire veya ev olması durumunda varsayılan değeri bırakın: 1.
- **DAİRE:** Bu panelin kurulu olduğu daire numarası. (0001-9899)
- **AYGIT NUMARASI:** Bu panele atanan numara (1-9). Yalnızca bir panel olması durumunda, varsayılan değeri 1 bırakın.
- **AYGIT ETİKETİ:** Monitör ve koruma ünitesinde gösterilecek metin.

DİL: Görüntülenen seçeneklerden istediğiniz dili seçin:

TÜRKÇE
ENGLISH
中文
ESPAÑOL
РУССКИЙ
DEUTSCH
TÜRKÇE
POLSKI
עברית
FRANÇAIS
فارسی

Varsayılan seçenek İNGİLİZCE'dir.
Dili değiştirdikten sonra web sayfasını yenileyin.

PANEL SESİ: Görüşmenin ses seviyesi için 1 ile 5 arasında istediğiniz değeri seçin. Seçilen ses gürlüğü cadde ve ev yönünde ortaktır.

KAPI AÇIK SES KAYDI: Kapının açık olduğunu belirten konuşma sesini etkinleştirir veya devre dışı bırakır. Bu seçenek seçilmezse kapı açıldığında ses duyulmayacaktır. Varsayılan olarak seçilir.

GÖRÜNTÜ ÇÖZÜNÜRLÜĞÜ: Görüntünün çözünürlüğünü ilgili monitörün çözünürlüğüne uyarlamak için. Varsayılan değeri 640×480'dir

SIP YÖNLENDİRME MODU: Bu fonksiyon, SIP ÇAĞRILARI tablosundaki cihazlarla ilgilidir. Daha fazla ayrıntı için SIP ÇAĞRI bölümüne bakın.

- **PARALEL:** Kapı panelinden bir çağrı yaparken, hem ev monitörü hem de diğer ilgili SIP cihazı aynı anda çalar. Cihazlardan birinden cevap verdiğinizde diğeri çalmayı keser.
- **ARDIŞIK:** Kapı panelinden bir arama yapıldığında, ana monitör 30 saniye boyunca çalar ve eğer cevaplanmazsa arama, çalmaya başlayacak olan ilgili SIP cihazına veya cihazlarına yönlendirilir.

GÜVENLİKLERİ ARAMA: Açılır menüden bu 3 seçenekten birini seçin.

- **ARAMAK İÇİN ZİLE BASIN:** Ziyaretçi doğrudan konsiyerji arayacak olan zil düğmesine basar.
- **ARAMAK İÇİN NUMARAYA BASIN:** Ziyaretçi, konsiyerji aramak için ekranda belirtilen kapıcı numarasını ve ardından zil tuşunu girmelidir.
- **GÜVENLİK OLMADAN:** Güvenlik bilgileri ekranda görüntülenmez.

GÜVENLİKLER: Bu panelden güvenliğe çağrı alacak konsiyerj numarasını 9901 ile 9998 arasında seçmek olanaklıdır.

TARİH FORMATI: Tarih bilgilerinin ekranda görüntüleneceği format.

TARİH: Elle tarih ayarı (aşağıdaki nota bakın).

ZAMAN: Elle zaman ayarı (aşağıdaki nota bakın).

ZAMAN DİLİMİ: Zaman dilimi ayarı. Bölgeyi seçin ve kaydedin.

- **GÜN IŞIĞINDAN YARARLANMA SÜRESİ:** Bu, YAZ SAATİ (DST) dönemlerinde etkinleştirilmeli, kışın devre dışı bırakılmalıdır.

NOTLAR:

Eğer kurulumda FERMAX YÖNETİM YAZILIMI varsa, panelin tarih ve saati bu yazılımla otomatik olarak senkronize edilecektir. Eğer panelin internet erişimi etkinleştirilmişse, tarih ve saat de bir internet saat sunucusu aracılığıyla senkronize edilecektir.

Eğer kurulumda YÖNETİM YAZILIMI yoksa ve de panelin internet bağlantısı yoksa, yükleyicinin tarih ve saati elle ayarlaması gerekecektir. Bu durumda SAAT DİLİMİ seçeneğini kullanmayın. Bu seçenek yalnızca tarih/saat otomatik olarak YÖNETİM YAZILIMINDAN veya internette alınıldığında kullanışlıdır.

Panelde internet bağlantısı veya kurulumda YÖNETİM YAZILIMI olmadığında, elektrik kesintisinden sonra tarih ve saat kaydedilmez. Bununla birlikte, tarih ve saat formatlarının seçimi her durumda kalacaktır.

Genel seçeneklerin altındaki KAYDET düğmesinin ve tarih/saat seçeneklerinin altındaki düğmenin farklı ve bağımsız olduğunu unutmayın.

2.3. AĞ YAPILANDIRMASI

Bu bölüm, LAN ağının farklı parametrelerinin yapılandırılmasına olanak verir.

IP: Bu panele atanan IP adresi.

MASKE: LAN'a karşılık gelen alt ağ maskesi.

AĞ GEÇİDİ: LAN ağ geçidi.

DNS: LAN üzerinde geçerli DNS sunucusu. Şüpheye düştüğünüzde, varsayılan değer olan 8.8.8.8'i aynen bırakmanızı öneririz.

YAZILIM IP: FERMAX YÖNETİM YAZILIMININ (varsa) kurulu olduğu bilgisayarın IP adresi.

YAZILIM PIN: FERMAX YÖNETİM YAZILIMINA ERİŞİM için PIN kodu. Varsayılan olarak 123456.

NOTLAR:

MEET sistemi, statik IP adresleme kullanır. Bu, her bir cihazın aynı kurulum içinde özgün bir IP adresine sahip olmasını sağlar.

Bir cihaza aynı ağdaki başka bir ağıta atanmış bir IP adresi atanmışsa, çakıştığı cihazın MAC bilgileriyle birlikte panel ekranında bir "IP ÇAKIŞMASI" uyarısı görüntülenir.

Bu sorun çözülene kadar hiçbir cihaz düzgün çalışmayacaktır.

2.4. ERİŞİM

Bu bölüm, kartın erişim denetimi işlevselliğiyle ilgili zamanlamaları gerçekleştirmenizi sağlar.

KAPI RÖLE ZAMANI: Kapı açıcı röle aktivasyonunun süresi (1-9 s arasında).

KAPI AÇMA GECİKME SÜRESİ: Kapı açıcı röle etkinleştirme komutunun gönderildiği andan, gerçekten etkinleştirilene kadar geçen süre. Eğer bu gecikme kullanılmazsa, değeri 0'da bırakın. Bu işlevsellik, açılacak kapı panelin yanında olmadığında kullanışlıdır. 0-9 s. arası seçilebilir.

AĞ ÇIKIŞ DÜĞMESİ: AĞ ÇIKIŞ DÜĞMESİ seçeneği etkinleştirilirse ağ çıkış düğmesi çalışır. Ağ çıkış düğmesi etkinleştirilirse panel rölesi ve Ref.1490 etkinleştirilecektir.

KAPI AÇMA ALARMI: Kapı açıldıktan sonra, eğer belirtilenden daha uzun süre açık kalırsa, paneldeki sesli alarm etkinleştirilecektir. Seçenekler: DEVRE DIŞI, 30s. 60s. 120s, 180s Y 250s.

KAPI ZORLAMA ALARMI: Eğer anormal bir kapı açılma şekli algılanırsa (örneğin zorla açma), panelde bir sesli alarm etkinleştirilecektir.

REF.1490 2 RÖLE: 2 röle modülü performansını aktifleştirir veya devre dışı bırakır.

REF.1491 4 RÖLE: Yalnızca PANEL 1 olarak programlanan panelde mevcuttur. Ek röle işlevini etkinleştirmek veya devre dışı bırakmak için. PANEL 1'in RS-485 bağlantı noktasına takılan bir Ref. 1491 modülü gereklidir. Daha fazla ayrıntı için KURULUM bölümüne bakın.

- **KAPI 1-4 RÖLE SÜRESİ:** Ek röleye karşılık gelen aktivasyon süresi (1-9 s arasında).
- **1-4 KAPI 1-4 AÇMA GECİKME SÜRESİ:** İlgili ek rölenin aktivasyonunda gecikme süresi. Aktivasyon komutundan sonra, belirtilen sürenin sonunda (0-9 s arasında) röle aktif hale gelecektir.

AÇIKLAMA: Bu gecikme süresi, her zaman anında olacak olan ÇIKIŞ DÜĞMESİ kapı kilidi açma için geçerli olmayacaktır.

ADMIN KARTI: Panel kullanıcıları için erişim kartlarını etkinleştirmek için kullanılacak admin/yönetici kartının kimlik kodu. Bu seçenek, FERMAX YÖNETİM YAZILIMI mevcut olmadığında kullanışlıdır.

Eğer yönetici kartının kimlik kodu bilinmiyorsa, bu kutuda "0000" olarak girin. O andan itibaren, panelde Mifare okuyucunun önünde gösterilen ilk kart, yönetici kartı olacak ve kullanıcı kartlarını kaydetmek için kullanılabilir.

Kullanıcı kartlarını kaydetmek için yönetici kartı gösterin. Panel, kullanıcı kartı kayıt moduna girecektir. Bu andan itibaren gösterilen kart veya kartlar otomatik olarak sisteme kaydedilecek ve kapıyı açmak için kullanılabilir.

Yeni kartlar göstermeden iki dakika sonra, panel otomatik olarak kullanıcı kartı kayıt modundan çıkacaktır.

Bu prosedür kullanılarak kaydedilmiş kullanıcı kartlarını iptal etmek olanaklı değildir. Eksiksiz bir işlem yapmak için FERMAX YÖNETİM YAZILIMINI kullanın.

KART İLE KAPAMA: Okuyucuda bir kullanıcı kartı (FERMAX YÖNETİM YAZILIMI kullanılarak kaydedilmiş) sunulduğunda, söz konusu kartın kullanıcısı ile ilişkili daire monitörünün alarm sistemi ANA EKRAN moduna

gececektir.

KART OKUMA İSTEMLERİ: Devre dışı bırakılırsa, panel okuyucusunda bir prox kartı kullanıldığında herhangi bir görsel/sesli istem olmaz.

ZİYARETÇİ KODU: Misafir kodu özelliğini etkinleştirir veya devre dışı bırakır. Bu işlem, kartın bir Ref. 1394 modülü aracılığıyla üçüncü tarafın bir Erişim Kontrol sistemine bağlanmayı gerektirir. KURULUM bölümüne bakın.

WİEGAND iletimi için kullanılan **WIEGAND** Protokolü (BURST veya 26 BITS). Kullanılan üçüncü tarafın Erişim Kontrol sistemine bağlı olarak ilgili parametreyi belirtin.

TESİS: Kullanılan üçüncü tarafın Erişim Kontrol sistemine bağlı olarak ilgili parametreyi belirtin.

QR KODU: QR kodu işlevini etkinleştirir veya devre dışı bırakır

WIEGAND: Wiegand iletimi için kullanılan protokol (26 BITS veya 34 BITS). Üçüncü taraf Erişim Kontrol Sistemine bağlı olarak mevcut parametreyi girin

SİTE KODU: SİTE KODU aktif ise panel QR'nin site kodunu doğrulayacaktır. QR'nin SİTE KODU doldurulduğu gibi olmalıdır.

ERİŞİM PIN: Keypad üzerinde bir ERİŞİM PIN kodu girerek kilit açma rölesini aktifleştirme seçeneğini etkinleştirir veya devre dışı bırakır.

Uzunluğu 4 ile 6 basamak arasında olan toplam 8 farklı ACCESS PIN kodu belirtin.

2.5. YÜZ TANIMA

Panelin YÜZ TANIMA işlevini etkinleştirmek veya devre dışı bırakmak için bu bölümü kullanın. Sistem 6.000 adete kadar yüzü destekler.

YÜZ TANIMA: Yüz tanıma işlevini etkinleştirir veya devre dışı bırakır.

OTOMATİK AKTİFLEŞTİRME: QR kodunun veya yüz tanımanın otomatik etkinleştirme işlevini etkinleştirin veya devre dışı bırakın. Etkinleştirilirse, herhangi bir işlemin bitmesi için 15 saniye bekleyin.

Model: 5.0 ve 6.0

FERMAX MANAGEMENT YAZILIMI V01.05, eğer model 5.0 ise yetkilendirilmiş yüzlerin fotoğraflarını programlamak ve yönetmek için gereklidir.

FERMAX MANAGEMENT YAZILIMI V01.06, eğer model 6.0 ise yetkilendirilmiş yüzlerin fotoğraflarını programlamak ve yönetmek için gereklidir.

CANLI ALGILAMA: Kullanıcının bir fotoğrafını panel üzerinde görüntüleyerek yanlış algılamaları önleyen canlı algılama işlevini etkinleştirir veya devre dışı bırakır.

BENZERLİK: Yüksek, orta veya düşük. Varsayılan olarak düşüktür.

NOTLAR:

MEET'in yüz tanıma sistemi, belirli koşullar altında fotoğraflar ve yüzler arasında canlı olarak ayırım yapabilme özelliğine sahip iki boyutlu bir yüz tanıma sistemine dayanmaktadır.

Bu teknoloji kapıları açmak için kullanılabilir, ancak maksimum güvenliği veya % 100 güvenilirliği garanti edemez.

2.6. ASANSÖR

ASANSÖR işlevi etkinleştirilirse, blok paneli asansörün gönderilmesini gösterecektir.

The screenshot shows the FERMAX MEET Görüntülü Kapi Giriş Sistemi interface. The left sidebar contains a menu with options: CİHAZ, GENEL, AĞ, GEÇİŞ KONTROL, YÜZ TANIMA, ASANSÖR (highlighted), IP KAMERA, SIP, SIP TRUNK, SIP ARAMASI, GELİŞMİŞ, PIN KODU, WECHAT QR, and CİHAZ SIFIRLAMA. The main content area is titled 'ASANSÖR KONTROL' and contains the following settings:

- ASANSÖR GÖNDERME:
- BEKLEME SÜRESİ: 5s
- GİRİŞ PORTU SAYISI: 5

Below the settings is a table with 3 columns: PORT NO, CİHAZ NO, and BİLGİ GÖSTERİLDİ. The table has 5 rows, numbered 1 to 5. A 'KAYDET' button is located below the table.

PORT NO	CİHAZ NO	BİLGİ GÖSTERİLDİ
1		
2		
3		
4		
5		

ASANSÖR GÖNDERİMİ: ASANSÖR GÖNDER işlevini etkinleştirir veya devre dışı bırakır.

BEKLEME SÜRESİ: Bu süre, ekranda “Lütfen asansörün gönderilmesini bekleyin” mesajının gösterileceği maksimum süreyi belirleyecektir.

BEKLEME SÜRESİ, asansörden MEET 32 giriş modülüne sinyal alma gecikme süresine bağlı olarak uzatılmalıdır. Bu süre içerisinde MEET 32 giriş modülünde sinyal alınmazsa o zaman paneldeki “Lütfen asansör gönderimini bekleyin” bilgisi kaybolacak ve “Asansör gönderimi başarısız” mesajı görüntülenecektir.

GİRİŞ PORTLARININ SAYISI: Yalnızca PANEL 1 olarak programlanmış panelde mevcuttur, asansör ve blok panel miktarına göre giriş portlarının sayısını seçin.

2.6. IP KAMERA

MEET monitörü, bitişik alanları farklı açılardan görüntülemek için giriş paneliyle iletişim sırasında 4 adete kadar CCTV IP kamera arasında geçiş yapabilir.

Bu bölüm, RTSP protokolünü kullanması gereken bu CCTV IP kameralarının yapılandırılmasına olanak verir.

The screenshot shows the FERMAX MEET Görüntülü Kapi Giriş Sistemi interface. The left sidebar contains a menu with options: CİHAZ, GENEL, AĞ, GEÇİŞ KONTROL, YÜZ TANIMA, ASANSÖR, IP KAMERA (highlighted), SIP, SIP TRUNK, SIP ARAMASI, GELİŞMİŞ, PIN KODU, WECHAT QR, and CİHAZ SIFIRLAMA. The main content area is titled 'IP KAMERA AYARLARI' and contains the following settings:

- KAMERA SAYISI: 2
- IP KAMERA 1: LIFT
URL: rtsp://admin:123456@192.168.1.180/ch02
- IP KAMERA 2: PARKING
URL: rtsp://admin:123456@192.168.1.181/ch02

A 'KAYDET' button is located below the settings.

KAMERA NUMARASI: 0, 1, 2, 3 veya 4 kamerayı belirtir. İlgili kutular verilerin geri kalanını girmek için görünecektir.

- **KAMERA 1-4:** İlgili IP kameraya atanan ad.

- **URL:->rtsp://usuario: contraseña@ip_de_la_camara**

kullanıcı: şifre -> bağlantıları için tanıttıcı gerektiren kameralar durumunda. Kameranın markasına/modeline bağlı olarak, URL formatı yukarıda belirtilenden farklı olabilir. Kameranın teknik belgelerine başvurun.

2.8. SIP

Bu bölüm, MARINE paneli FERMAX-MEET ME APP kullanarak mobil arama (çağrı) yönlendirme gibi SIP özelliklerini kullanacak şekilde veya kartın FERMAX MEET protokolü yerine SIP protokolünü kullanarak üçüncü taraf bir SIP sisteminin terminali olarak çalışmasına olanak verecek şekilde yapılandırmanıza olanak tanır.

FERMAX MEET ME APP kullanarak akıllı telefona yönlendirmek için yapılandırma

Mobil cihaza çağrı yönlendirme işlevi FERMAX MEET ME sunucusu aracılığıyla kullanılacaksa, SIP parametrelerini aşağıda açıklandığı gibi yapılandırın.

SIP AKTİF ET: SIP işlevlerini aktifleştirmek için bu kutuyu işaretleyin.

SIP SERVER (SUNUCUSU): FERMAX MEET sunucusunu kullanın -> **sip: sip.fermax.com.**

DOMAIN (ALAN ADI): Sunucunun alan adını belirtin -> **sip.fermax.com**

OUTBOUND (GİDEN): Gerekli değil. Boş bırakın.

STUN IP: Gerekli değil. Boş bırakın.

STUN PORT: Gerekli değil. Boş bırakın.

H.264: Varsayılan değeri bırakın

SIP KULLANICI, SIP PASS: Bu panele atanan MEET ME lisansının kullanıcı adını ve şifresini belirtin. Panelin kendisine yapıştırılmış bir etikette belirtilmiştir.

GÖRÜŞME, ZİL SÜRESİ: Çalışır değil

Bir SIP sunucusuyla entegrasyon için yapılandırma

Panelin entegrasyon işlevselliği bir SIP sunucusunda bir uzantı olarak kullanılacaksa, SIP parametrelerini aşağıda açıklandığı gibi yapılandırın.

Bu bölümü tamamlamak için gerekli bilgileri almak üzere SIP sistem yöneticinizle iletişime geçin.

SIP AKTİF ET: SIP işlevlerini aktifleştirmek için bu kutuyu işaretleyin.

SIP SERVER (SUNUCUSU): SIP sunucusunun adresini girin. Format -> sip: IP_SERVER

DOMAIN (ALAN ADI): SIP sunucusunun alan adını girin.

OUTBOUND (GİDEN): Gerekli değil. Boş bırakın.

STUN IP: SIP sunucusunun alan adını girin.

STUN PORT: İnternet üzerinden SIP sunucuları ile bağlantıları yapılandırmak için kullanılır. Bu genellikle 5060 numaralı bağlantı noktasıdır. Ağ veya SIP sunucusu yöneticinize danışın.

H.264: SIP sunucusuna bağlıdır. Şüphenez olursa, varsayılan değeri aynen bırakın.

SIP KULLANICI, SIP PASS: Bu panelin SIP sunucusunda kayıtlı olduğu kullanıcı adını ve şifreyi belirtin.

GÖRÜŞME, ZİL SÜRESİ: Çalışır değil.

2.9. SIP ARAMASI

Bu seçenek, tesisteki bir konutla ilişkili MEET monitörünün olmadığı durumlarda mobil cihazlara (akıllı telefonlar) çağrılar oluşturmanıza olanak tanır. Konut başına MEET ME Ref. 1496 lisansı gereklidir. Çağrı (Arama), aynı anda 8 akıllı telefona kadar alınabilir.

Ayrıca, FERMAX MEET protokolü yerine SIP protokolünü kullanarak çeşitli MEET cihazlarına ve/veya üçüncü taraf SIP cihazlarına aynı anda çağrı oluşturmak da mümkündür.

Aramanın alınacağı cihaz veya cihazlarla ilgili bilgileri içeren bir CSV dosyası panele aktarılmalıdır.

CSV dosyasını oluşturma ve içe aktarma prosedürü aşağıdaki gibidir:

1. Boş bir CSV tablosu oluşturmak ve kişisel bilgisayara kaydetmek için DIŞA AKTAR'ı seçin. Bu tabloyu yeniden adlandırın veya varsayılan olarak atanan adla bırakın (MEET CALL DIVERT PXXX-YY.csv), burada XXX BLOK NUMARASI ve YY bu panele atanan cihaz numarasıdır.
2. Oluşturulan CSV dosyasını açmak için Microsoft Excel'i / Notepad veya Notepad++ (tavsiye edilir) kullanın. O, bu görüntüye benzer görünecektir:

	A	B	C	D
1	APARTMENT	NUMBER		
2				
3				
4				
5				
6				
7				
8				
9				
10				
11				

MEET CALL DIVERT P066-0001-01

3. İlk hücre (A1) içeriğine sahiptir: DAİRE, ikinci hücrede(B1) içerik var:SAYI, Hiçbir şeyi değiştirmeyin.
4. Daire verilerini ve yönlendirilecek cihaz sayısını doldurmak için aşağıdaki hücreleri (A2,B2 A3, B3,A4,B4 vb.) kullanın.

Arama (Çağrı) türüne bağlı olarak, bu verilerin formatı farklı olacaktır:

a. **FERMAX MEET LİSANSI** kullanılarak bir arama yapılması durumunda:

DAİRE, sip: **XXXXXXXX@sip.fermax.com** burada XXXXXXXX lisans numarasıdır ve DAİRE panel üzerinde işaretlenecek numaradır.

b. Aynı kurulumdan bir **MEET** cihazının aranması durumunda:

DAİRE, sip:**XXX@IP_CİHAZI** burada XXX, cihazın tanımlayıcısıdır ve IP_CİHAZI, aranacak MEET monitörünün IP adresidir. Aşağıdaki gibi tanımlayıcı olmadan bir P2P SIP çağrısı oluşturmak mümkündür: sip:IP_AYGIT.

c. Üçüncü taraf bir SIP cihazının (SIP sunucusu aracılığıyla) aranması durumunda:

DAİRE, sip:kullanıcı@IP_SIP_SUNUCU burada kullanıcı, aranacak cihazın SIP sunucusunda programlandığı kimliktir ve IP_SIP_SUNUCU, SIP sunucusunun IP adresidir.

d. Aynı daireye birden fazla ve farklı yönlendirme formatları atamak da olanaklıdır (örneğin, bir üçüncü taraf SIP cihazını aramak ve aynı anda bir akıllı telefona yönlendirme).

Bu durumda, aynı sütunu kullanarak, ancak bu formatların her biri için farklı bir satır kullanarak yukarıda açıklanan ilgili formatları kullanın. Aşağıdaki örneğe bakın.

5. Tablo tamamlandıktan sonra onu kaydedip ve panele yükleyin. Bunu yapmak için, "Dosya seç" düğmesine tıklayın, CSV dosyasını bulun ve bunu panele yüklemek için "İÇERİ AKTAR" düğmesine tıklayın. "BAŞARILI AKTARMA" yazan bir açılır mesaj görüntülenene kadar birkaç saniye bekleyin.

Not: Listedeki maksimum SIP Çağrısı sayısı 1000'dir.

ÖRNEK

A	B
APARTMENT	NUMBER
170	sip:192.168.1.190
171	sip:0103283@sip.fermax.com
645	sip:192.168.1.195
180	sip:1234@192.168.1.170
181	sip:1234@192.168.1.170;sip:0103283@sip.fermax.com
182	sip:1234@192.168.1.170;sip:192.168.1.195
183	sip:1234@192.168.1.170;sip:192.168.1.197;sip:0103283@sip.fermax.com

Bu örnekte:

- Daire 170'e yapılan çağrı (arama), aynı kurulumun IP 192.168.1.190'ına sahip monitöre bir çağrı oluşturur.
- 171 numaralı daireye yapılan arama, FERMAX MEET ME 0103283 lisans numarasına sahip bir akıllı telefona bir çağrı oluşturur.
- Daire 645'e yapılan çağrı (arama), aynı kurulumun IP 192.168.1.195'ına sahip monitöre bir çağrı oluşturur.
- 180 numaralı daireye yapılan arama (çağrı), IP 192.168.1.170 ile SIP sunucusuna bağlı SIP 1234 cihazına bir arama oluşturur.
- 181 numaralı daireye yapılan arama (çağrı), IP 102.168.1.170 ile SIP sunucusuna ve FERMAX MEET ME 0103283 lisansına sahip akıllı telefona bağlı 1SIP 1234 cihazına bir arama oluşturur.
- 182 numaralı daireye yapılan arama (çağrı), aynı kurulumun IP 102.168.1.170 ile SIP sunucusuna ve IP 19.168.1.195 ile monitöre bağlı SIP 1234 cihazına bir arama oluşturur.
- 183 numaralı daireye yapılan arama (çağrı), IP 102.168.1.170 ile SIP sunucusuna bağlı SIP 1234 cihazına, aynı kurulumun IP 192.168.1.197 ile monitöre ve FERMAX MEET ME 0103283 lisansına sahip akıllı telefona bir arama oluşturur.

2.10. GELİŞMİŞ

Bu bölümden hızlı arama ve rehberden arama (telefon rehberi) gibi bazı gelişmiş ayarları yapabilirsiniz.

HIZLI TUŞLAMA: Bu modelde işlev yok.

URL: Bu modelde işlev yok.

ONU (GPON): SIP protokolüne (GPON) dayalı büyük kurulumlarda etkinleştirmek için gereklidir.

EŞLEME ÇAĞRISI: Kurulumcu bir eşleme çağrı listesi oluşturabilir. Eşleme çağrı kodları, sayıları ve harfleri (A-H) içerebilir. Blok panellerde 1-5 haneye, genel giriş panelinde 1-8 haneye izin verilir.

Ziyaretçi, yalnızca bu dairede eşleme kodu etkinse daireyi eşleme koduyla arayabilir, bu dairede eşleme kodu yoksa ziyaretçi daire numarasıyla daireyi arayabilir.

BEYAZ LİSTE: ilgili daire beyaz listesi Y (EVET) ise daire aranabilir, aksi takdirde daire aranamaz.

TELEFON REHBERİ: MARINE paneli evleri aramak için bir rehber kullanmanıza olanak verir. Ziyaretçiler ev sahibinin adını bir telefon rehberinden seçebilir ve böylece konut numarasını bilmek zorunda kalmadan doğrudan arayabilirler.

Konutların ilgili kullanıcılarının isimleriyle ilgili bilgileri içeren bir CSV dosyası panele içeri aktarılmalıdır.

CSV dosyasını oluşturma ve yükleme prosedürü aşağıdaki gibidir:

1. Boş bir CSV tablosu oluşturmak ve kişisel bilgisayara kaydetmek için DIŞA AKTAR'ı seçin. Bu dosyayı uygun bir şekilde yeniden adlandırın veya varsayılan olarak agenda.csv adını bırakın.
2. Oluşturulan dosyayı açmak için Microsoft Excel'i / Notepad veya Notepad++ (tavsiye edilir) kullanın. Bunun gibi görünecektir:

	A	B	C	D	E
1	APARTMENT	NAME	MAPPING CODE	WHITELIST(Y)	
2					
3					
4					
5					
6					
7					
8					
9					
10					
11					
12					

3. İlk hücre (A1) içeriğine sahiptir: DAİRE, İkinci hücrenin (B1) içeriği var: AD, Üçüncü hücrenin (C1) içeriği var: EŞLEME KODU. Dördüncü hücrenin (D1) içeriği var: BEYAZLİSTE(E),

Bunu değiştirmeyin.

4. Daire adı, kullanıcı adı, eşleme kodu ve beyaz liste verilerini "Daire numarası", "Ad", "Eşleme kodu", "Beyaz liste(E)" biçiminde doldurmak için aşağıdaki hücreleri (A2, A3, A4, vb.) kullanın.". Eşleme veya Beyaz

Liste kullanılmazsa, biçim aynı kalır, 4 virgülün tümü gereklidir. Notepad / Notepad++ ile formatın resme göre uygun şekilde tutulduğunu kontrol edin.

5. Tablo tamamlandığında, kaydedin ve paneli içeri aktarın. Bunu yapmak için, “Dosya seç” üzerine tıklayın, dosyayı bilgisayarda bulun ve İÇERİ AKTAR düğmesine tıklayın.

“BAŞARILI AKTARMA” yazan bir açılır mesaj görüntülenene kadar birkaç saniye bekleyin.

AÇIKLAMA: Adlarda “ – “ gibi özel karakterler kullanmayın yoksa paneldeki yükleme işlemi düzgün çalışmayacaktır.

KULLANICILAR İÇİN ARAMA: İşlev etkinleştirilirse, ziyaretçi kısayol aracılığıyla hızlı bir şekilde tenanet’te arama yapılabilir.



ÖRNEK

A	B	C	D
APARTMENT	NAME	MAPPING CODE	WHITELIST(Y)
1	Merideth Semmes,	1234	Y
2	Jasmin Drennan,		Y
3	Nicola Haugh,		Y
4	Cheri Breedlove		Y
201	Avril Wagstaff,		Y
202	Mac Gatchell,		Y
301	Carl Elliott,		Y
302	Kassie Rawley,		Y
401	Elias Spagnuolo,		Y
402	Maryln Arvizo,		Y
1501	Maurice Maxwell,	15011	Y
1502	Olen Pelt,	15012	Y
1001	Irwin Schoemaker,		Y
1002	Alesia Pareja,		Y
2103	Verni Boley,		Y
2104	Austin Lucio,		Y
2201	Wynona Standley,		Y
2202	Gregg Ying,		Y
2601	Shanika Frigo,		Y
2602	Ginny Dampoier,		Y
2705	Jan Harshbarger,		Y
2706	Dawn Allington,		Y
28	Deetta Robb,		Y
2901	Jame Bradfield,		Y
2902	Rosita Mccullum,		Y
3007	Beulah Hassler,		Y



NOT:

Latince olmayan yazı sistemlerindeki diller için (örneğin Çince, Rusça/Kiril, Arapça, İbranice, vb.), izlenecek prosedür aşağıdaki gibidir:

1. Panelin web sunucusundan boş CSV'yi dışa aktarın.
2. Windows Not Defteri ile açın ve dizin listesini istenen yazma sistemine (Latince, Çince, Rusça/Kiril, Arapça, ...) kopyalayın.
3. Dosyayı .CSV / tüm dosyalar *. * olarak kaydedin / UTF-8
4. Panelin web Sunucusundan, söz konusu dosyayı içe aktarın ve “dosya başarıyla yüklendi” mesajının görüntülenmesini bekleyin.

Not: Latin olmayan yazı sistemleri söz konusu olduğunda, dizin dosyasının biçimini değiştirme riski olduğundan ve dizinin içeriği doğru yüklenemeyebileceğinden Microsoft Excel KULLANMAMASI önerilir.

2.11. PIN KODU

Bu seçenek, bir web tarayıcısından panelin parametrelerinin yapılandırmasına erişmek için gerekli olan KURULUMCU PIN'ini (şifre) değiştirmenize olanak sağlar.

Mevcut şifreyi, yeni şifreyi girin ve onaylayın.

Şifre, alfasayısal karakterler ve 200 karaktere kadar uzunluk içerebilir.

Bitirmek için KAYDET'i seçin.

NOT:
Yeni PIN kodunu bir yere not edin. Kaybolur veya unutulursa, kurtarılmasıyla ilgili talimatları almak için FERMAX Teknik Departmanı ile iletişime geçmelisiniz. Programlanan tüm ayarlar kaybolacaktır

2.12. QR ERİŞİMİ

Bu işlevsellik, Firmware V2.10'un bu sürümünde mevcut değildir. MARINE paneli ekranının altında işlev simgesinin görünmemesi için bunu devre dışı bırakmanızı öneririz.

2.13. CİHAZ SIFIRLAMA

KIN panelini uzaktan sıfırlamak veya fabrika ayarlarına döndürmek için bu işlevi kullanın. Her iki durumda da onay istenecektir.

FABRİKA AYARLARINA GERİ DÖNME: Panel otomatik olarak kapanacak ve fabrika ayarlarıyla tekrar açılacaktır. Ana varsayılan değerler referansınız için aşağıda listelenmiştir.

GENEL

- BLOK 1
- CİHAZ: 1
- DAİRE: 101 (1W panel işletimi için)
- DİL: İNGİLİZCE
- GÖRÜNTÜ ÇÖZÜNÜRLÜĞÜ: 640 x 480
- KURULUMCU:123456

AĞ

- IP: 10.1.0.1
- MASKE: 255.0.0.0
- AĞ GEÇİDİ: 10.254.0.1
- DNS: 8.8.8.8
- YAZILIM IP: 10.0.0.200

Programladığınız diğer parametreler (SIP, IP kameralar, konsiyerjler vb.) de kaybolacaktır.

CİHAZI YENİDEN BAŞLAT: Panel, otomatik olarak kapanıp tekrar açılacak, ancak önceki ayarlarını koruyacaktır. Yeniden başlatma sırasında, cihaz PC ile bağlantısını kaybedecektir. Bağlantıyı devam ettirmek için yaklaşık 60 saniye sonra web'i yenileyin.

ÇALIŞMA

MARINE panel ekranı etkileşimlidir, bu nedenle kullanılabilirliği çağrı sürecine veya seçilen işleve bağlıdır. Biri panelin önünde durduğunda veya herhangi bir düğmeye bastığında, boşta arayüz belirir. Bu boşta arayüzü, programlama ayarlarına bağlı olarak belirli bilgileri görüntüler.

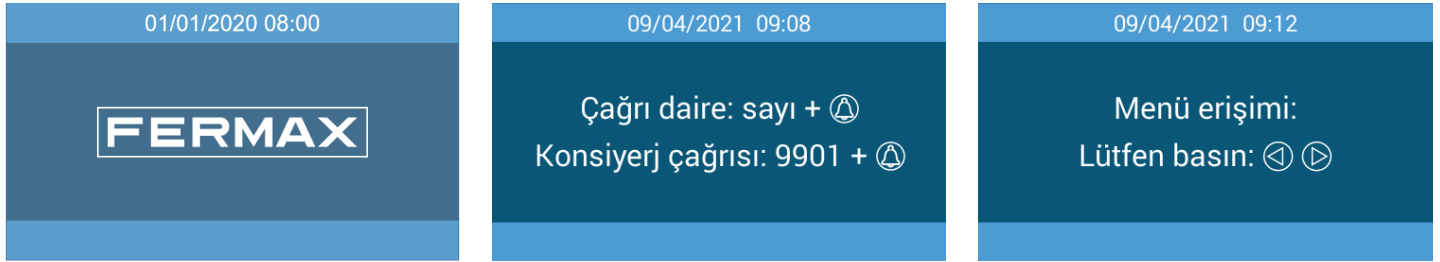

Menüye erişerek mevcut işlev simgelerinden birini seçmek de olanaklıdır. Görüntülenen simgeler, kurulumcu tarafından yapılan ayarlara bağlı olacaktır.

Daha fazla ayrıntı için WEB TARAYICISI TARAFINDAN PROGRAMLAMA bölümüne bakın.

Nümerik Keypad

Evlere yapılan aramalar, sadece numaralar ile yapılır.

Bir evi aramak için, daire numarasını çevirin ve "zil" tuşuna basın.

Keypadi dizin kullanımı için veya işlevlerin (erişim kodu, yüz tanıma vb.) kullanımı için, yüz tanıma için AA, erişim kodu için A0, misafir kodu için A7, program için A8 çevirerek kullanmak da olanaklıdır.

Ekran üzerindeki bilgiler

Cihazın temel bilgilerini ekranın kendisi üzerinden elde etmek olanaklıdır.

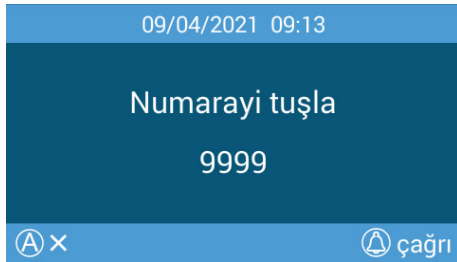

1. 9999'u tuşlayın, ardından B tuşunu



2. Ekran, ayarlar hakkında temel bilgileri gösterecektir.
 - Firmware sürümü
 - Genel ayarlamalar
 - Seri numarası
 - MAC
 - IP adresi

Boşta (Bekleme) modu

Eğer keypad kullanılmıyorsa ve panelin önünde kimse yoksa, enerji tasarrufu için ekran 1 dakika sonra kapanacaktır.

3.1. İŞLEV SİMGELERİ

Kurulumun programlamasına ve özelliklerine bağlı olarak, ekranda bir dizi işlev simgesi gösterilecektir.

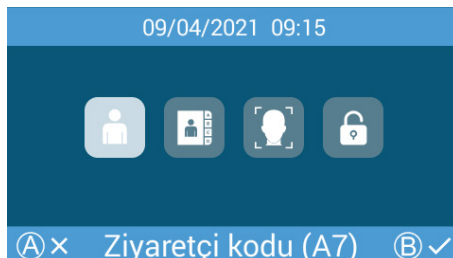

Toplam 4 adete kadar simge görünecektir. Mevcut işlevlerin 4'ten fazla olması durumunda, ek gizli simgeleri görünür kılmak için ok tuşları kullanılabilir.

Her bir simgenin kullanışlılığı aşağıda açıklanmıştır. İstenen işleve karşılık gelen simgeyi ve ardından B tuşunu seçin.

YÜZ TANIMA simgesi



Kullanıcılar yüz tanıma ile tanımlanabilir.

MENÜ'ye erişmek ve YÜZ TANIMA işlevini seçmek için ok tuşlarına basın, ardından B tuşuna basın veya doğrudan boş ekrandan AA girin.

Yüz tanıma arayüzü görünecektir. Kullanıcı birkaç saniye panelin önünde kalmalıdır.

Bu kullanıcı sisteme programlanmışsa ve tanınırsa, kapı paneli açılacaktır.



NOT:

Yüz tanıma, FERMAX MEET YÖNETİM YAZILIMI kullanılarak önceden programlama yapılmasını gerektirir.

QR CODE simgesi



Bu seçenek, kullanıcıların, örneğin belirli bir gün boyunca erişim sağlamak için kendisine sağlanan bir QR kodunu tarayarak kapıyı açmasına olanak tanır.



KURULUM bölümünde anlatıldığı gibi panelde ZİYARETÇİ KODU MODÜLÜ Ref.1494 kurulu olacaktır. Bir üçüncü taraf Erişim Kontrol Sistemi gereklidir.

TELEFON REHBERİ simgesi



Sahibinin adına göre belirli bir konutu seçmek ve aramak için bir elektronik rehberin (ajanda) kullanılmasına olanak verir.

MENÜ'ye erişmek ve TELEFON REHBERİ işlevini seçmek için ok tuşlarına basın, ardından B tuşuna basın veya boş ekrandan doğrudan A8 tuşlayın.

Ajanda arayüzü görünecek ve ok tuşlarını kullanarak istediğiniz adı seçmenize ve aramak için "zil" tuşuna basmanıza olanak verecektir.

01/01/2020 08:00	
Avelino Peris	201
Alberto Rodriguez	202
Fernando Martinez	301
Jose Merlo	302
Juan Garcia	601
Luis Ferris	602

At the bottom left of the table, there is a blue bar with a white 'A' and a white 'X'. At the bottom right, there is a blue bar with a white bell icon and the text 'çağrı'.

Aranan adın baş harfini içeren numaraya basarak, adı geçen baş harfle başlayan adları filtreleyerek hızlı bir arama yapmak olanaklıdır.



Önceden programlama gereklidir. Daha fazla ayrıntı için WEB TARAYICISI TARAFINDAN PROGRAMLAMA bölümüne bakın.

ZİYARETÇİ KODU simgesi



Bu seçenek, ziyaretçilerin daha önce verilmiş bir PIN kodunu girerek, örneğin belirli bir günde erişim sağlamak için kapıyı açmalarına olanak tanır.

MENÜ'ye erişmek için ve ardından ZİYARETÇİ KODU işlevini seçmek için ok tuşlarına basın ve ardından B tuşuna basın. Ayrıca doğrudan A7'ye basarak boşta/bekleme durumundayken de erişim olanaklıdır.

ZİYARETÇİ KODU arayüzü görünecektir. Konukların doğru bir kod girmeleri gerekmektedir ve panel otomatik olarak açılacaktır. Yanlış bir kod girilmesi durumunda, "Geçersiz kod" mesajı görünecektir.

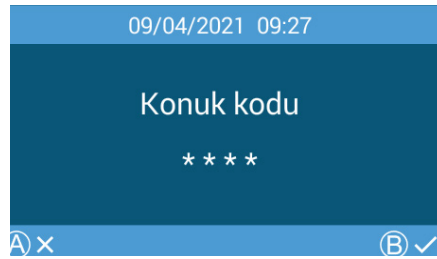

Bu işlevsellik, panele bir ZİYARETÇİ KODU MODÜLÜ Ref. 1494 kurulu olmasını gerektirir.

ERİŞİM PIN simgesi



Bu seçenek, kullanıcıların bir ERİŞİM PIN Kodu girerek kapıyı açmasını sağlar. Bu PIN kodunun uzunluğu 4 ile 6 basamak arasında olabilir.

Panel, kurulumcu tarafından panele programlanması gereken toplam 8 farklı PIN kodunu kabul eder.

MENÜ'ye erişmek için ve ardından ERİŞİM PIN işlevini seçmek için ok tuşlarına basın ve ardından B tuşuna basın. Ayrıca A0'a doğrudan basarak boşta durumundayken de doğrudan erişim olanaklıdır.

PIN kodu arayüzü görünecektir. Kullanıcılar doğru bir kod girmelidir ve kapı otomatik olarak açılacaktır. Yanlış bir kod girilmesi durumunda, "Geçersiz kod" mesajı görünecektir.

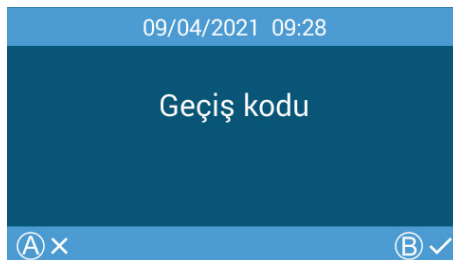

Daha fazla ayrıntı için WEB TARAYICISI TARAFINDAN PROGRAMLAMA bölümüne bakın.

KURULUM

4.1. GÖMME KUTUSUNUN KURULUMU

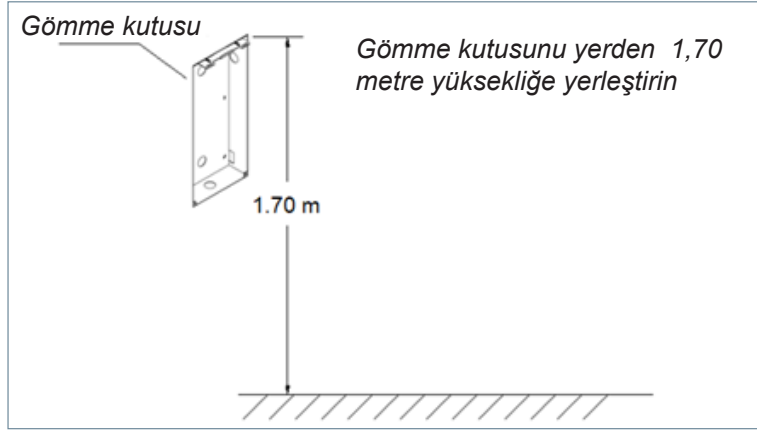

4.2. KURULUM ŞEMASI

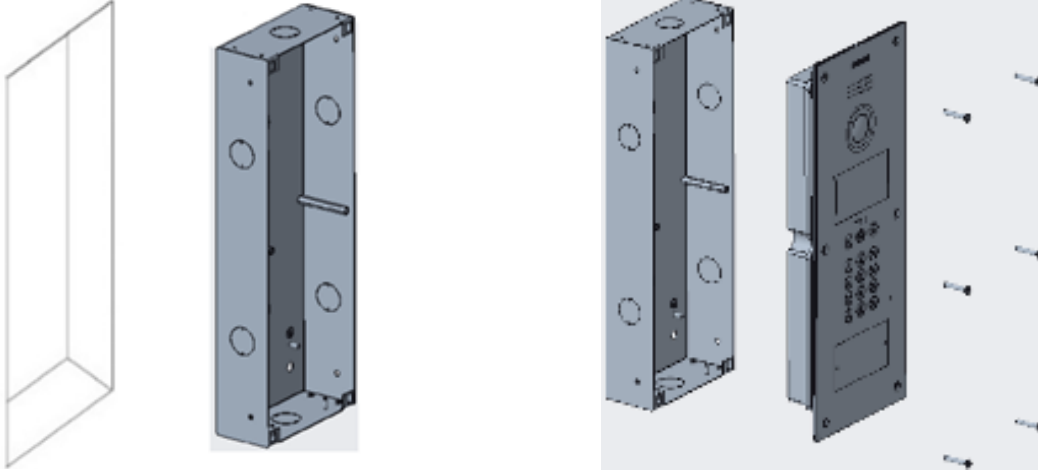

1 Gömme kutusunu takın.

2 6 vida ile sabitleme.

4.3. KONEKTÖRLER

MARINE paneli, kurulum konektörleri aracılığıyla bağlanır: LAN bağlantısı için Ethernet ve diğer bağlantılar için MOLEX tipi (güç kaynağı, RS-485, vb.). Panel ile birlikte, kabloları ile dışı konektörleri içeren bir torba verilir.

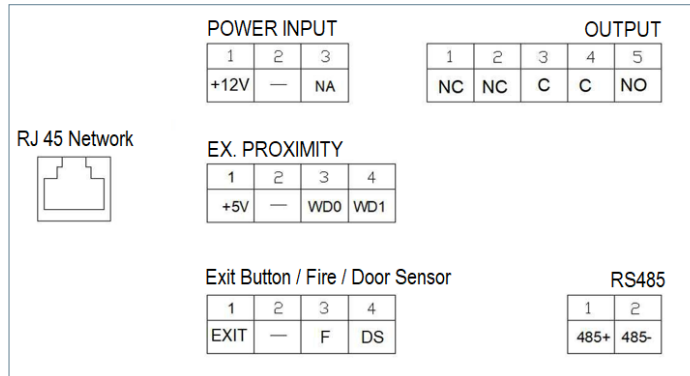

GÜÇ GİRİŞİ: PoE LAN'ın mevcut olmadığı durumlarda 12 Vdc güç kaynağı.

ÇIKIŞ: Kapı açıcı aktivasyonu için röle çıkışı.

- NC: Normalde kapalı kontak
- NO: Normalde açık kontak
- C: Ortak

NOT: NC ve C kontaktları dahili olarak çoğaltılır.

EX YAKINLIK:

- (WD0-WD1) Wiegand girişi/çıkışı
- (+5V, -) 5 Vdc yardımcı güç çıkışı

Çıkış Düğmesi / Yangın / Kapı Sensörü. NOTLARA bakın.

- (ÇIKIŞ, -) İçeriden açma düğmesi için bağlantılar.
- (F, -) Yangın alarmı ve kapı kilidi açma için kontak girişi
- (DS, -) Açık kapı sensörü için bağlantılar.

RS485

- 4 RÖLE MODÜLÜ Ref. 1491 / ASANSÖR KONTROL AĞ GEÇİDİ Ref. 9545, ZİYARETÇİ KODU MODÜLÜ Ref. 1494 veya HARİCİ RÖLE Ref. 1490 için çıkış.

(* Ref. 1490 bu durumda panel üzerindeki paralel olarak röle olarak çalışır.

RJ 45 Ağı

- LAN veya LAN PoE için RJ-45 bağlantısı.

NOTLAR

ÇIKIŞ, YANGIN ve DS kullanımı, kurulumcu tarafından programlanmayı gerektirir. Daha fazla ayrıntı için WEB TARAYICI ARACILIĞIYLA PROGRAMLAMA bölümüne bakın.

ÇIKIŞ'a bağlanan basma düğmesi, kullanıcıların kapıyı içeriden açmasını sağlar.

1 Nolu PANELİN YANGIN girişi, üçüncü taraf bir yangın alarmı kontrol panelinin röle kontak çıkışına bağlanmalıdır. Eğer bu alarm tetiklenirse, bloğun tüm panellerinde sesli bir alarm üretilecek ve ilgili kapıların kilidi açılacaktır.

DS'de açık kapı sensörü takılıysa, kapı programlanan süreden daha uzun bir süre açık bırakılırsa veya kapıyı zorlamak için bir girişimde bulunulursa giriş panelinde ve koruma ünitesinde bir alarm sinyali duyulur.

Panelde bir kurcalama sistemi vardır, böylece onu duvardan çıkarmaya çalışırsanız, üzerinde, koruma ünitesinde ve YÖNETİM YAZILIMINDA (varsa) bir sesli alarm üretilecektir.

4.4. TEMEL ŞEMALAR

PoE Anahtarı kullanan temel şema.

Kilit açmasının voltajı ve akımı için uygun bir güç kaynağı kullanın.

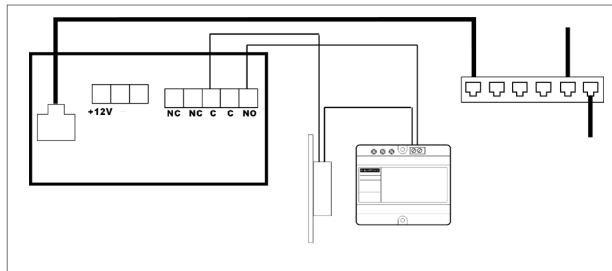

PoE Anahtarı kullanmayan temel şema.

Bir Fermax Ref. 4813 (12 Vdc 2A) kaynağını kullanarak panele güç sağlayın.

Kilit açmasının voltajı ve akımı için uygun bir güç kaynağı kullanın.

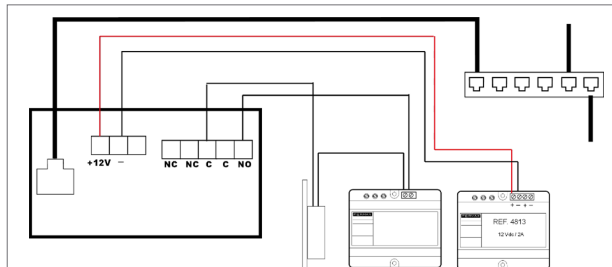

4.5. 4 MODÜL RÖLELERİN MONTAJ ŞEMASI REF. 1491

Bu modül, örneğin ek kapılar, geçitler vb. açmak için konut monitörlerinden ek röleleri (4'e kadar) aktifleştirme işlevini kullanabilmek için gereklidir.

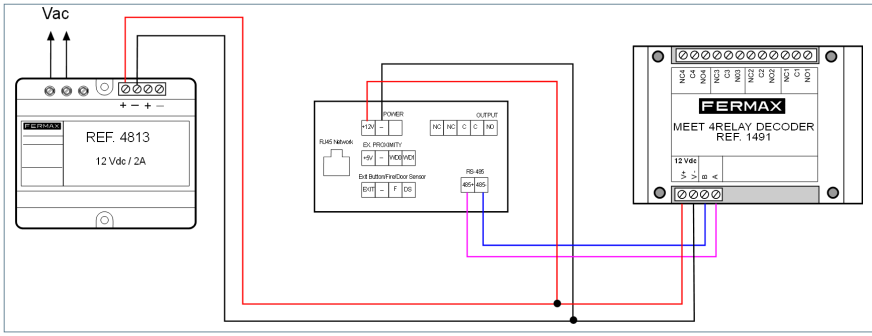

NOT:
Modül Ref. 1491 bloğun 1 nolu
PANELİ'ne bağlanmalıdır.

4.6. ZİYARETÇİ KODU MODÜLÜNÜN KURULUM ŞEMASI REF. 1494

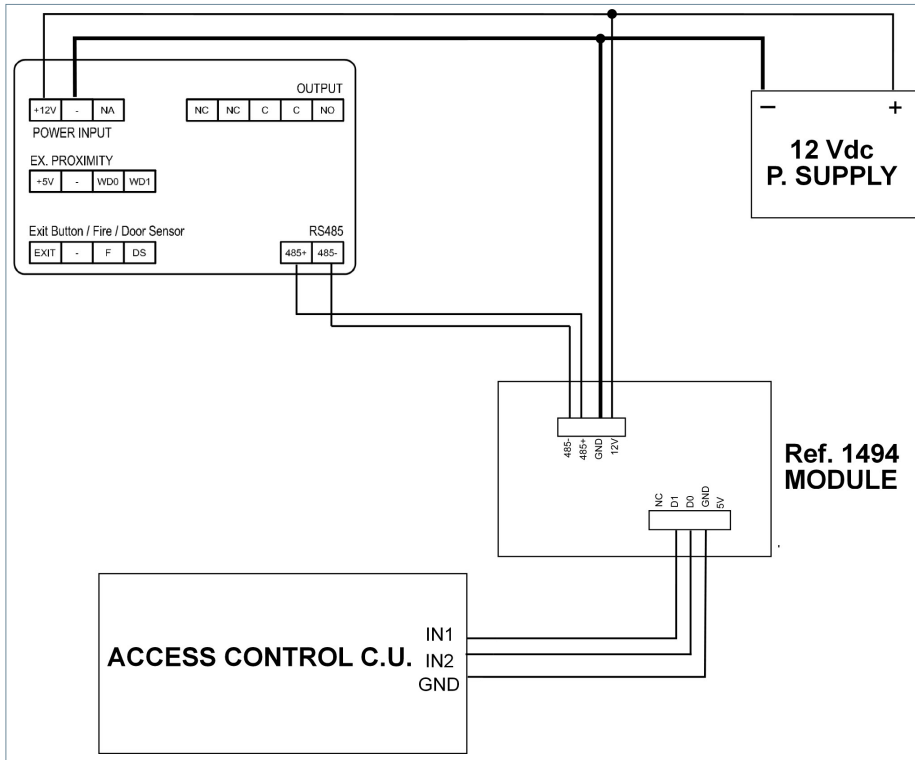

4.7. MODÜLÜN KURULUM ŞEMASI REF. 9545 BİR ASANSÖR KONTROL SİSTEMİNDE

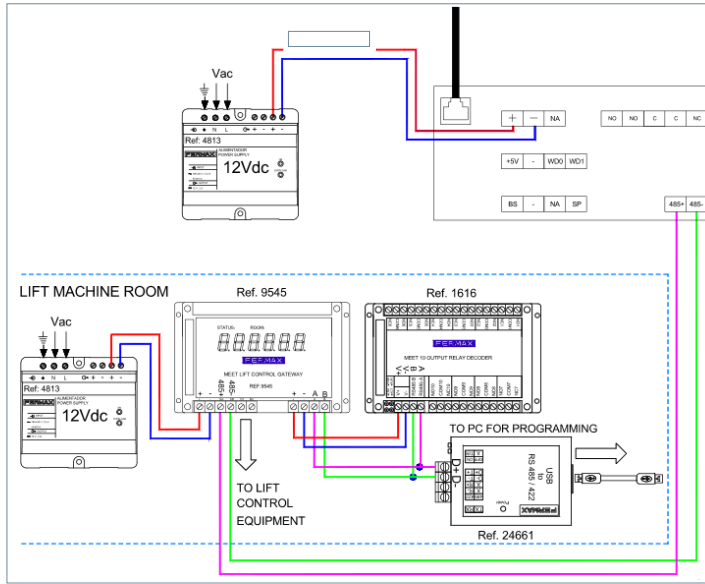

Bu modülün kurulumu, sadece ilgili bloğun 1 No. PANELİ üzerinde gerçekleştirilir.

TEKNİK ÖZELLİKLER

Güç kaynağı	12 Vdc veya PoE (*)
Boşta akım (maks)	290 mA (*)
Çalışır durumda akım (maks)	490 mA (**)
Ekran özellikleri	
Boyut	4,3 inç
Format	4:3
Çözünürlük	480*272
Kamera özellikleri	
Çözünürlük	1.280 (Y)*720 (D)
Görüş açısı	128° (Y), 70° (D)
Minimum aydınlatma	0.5 Lux
Maksimum konuşma süresi	120s
Kilit açma rölesi zamanlaması	1-9s
Kapı açıcı röle gecikmesi	0-9s
Kapı açma sensörü zamanlaması	120s
Erişim kontrol kartlarının sayısı:	100.000 kart
Yüz tanıma	6.000 yüz
Çalışma sıcaklığı	-40~70 °C
Bağıl nem	% 20~% 80, yoğuşmasız



6.1. FIRMWARE GÜNCELLEMELERİ

Dahil edilen iyileştirmeler veya düzeltmeler nedeniyle bazen yeni bir firmware (aygıt yazılımı) sürümüne güncelleme yapmak gerekli veya uygun olabilir.

FERMAX Teknik Departmanı, yeni bir firmware (aygıt yazılımı) güncellemesinin yayınlanması ve içerdiği iyileştirmeler veya düzeltmeler hakkında (İletişim, Teknik Bültenler vb. aracılığıyla) bilgi verir.

Firmware güncellemesi, **MEET System Upgraded Tool V1.2.exe** uygulaması kullanılarak yapılır. Paneli ilgili güncellemeyle güncelleme prosedürü aşağıdaki gibidir.

Karşılık gelen IP adresi aralığını seçerek birkaç paneli aynı anda güncellemek olanaklıdır (tümü ardaşık olmalıdır).

1. MEET System Upgraded Tool V 1.2.exe çalıştırın.

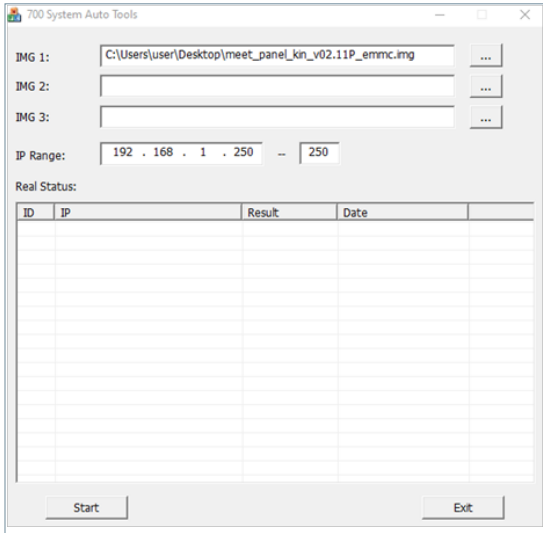

2. “...” düğmesine tıklayın ve bilgisayarda ilgili güncelleme .IMG dosyasına göz atın.

Aynı anda 3 adede kadar .IMG dosyası seçilebilir (güncellemenin 1’den fazla dosya içerdiği durumlarda).

3. Panellerin IP adresi aralığını belirtin.

4. Başlat öğesini seçin.

Yeni firmware yüklenecek ve panel otomatik olarak sıfırlanacaktır.

6.2. İLGİLİ KURALLAR

Radio frequency module. Ec Declaration of Conformity:

FERMAX ELECTRÓNICA, S.A.U. bu ürünün aşağıdaki gereksinimleri karşıladığını beyan eder:

RED 2014/53/EU Directive “Radio frequency equipment”.

<https://www.fermax.com/intl/en/pro/documents/technical-documentation/DT-13-declarations-of-conformity.html>

Radyo frekansı modülü:

- Frekans: 13.56MHz / Maksimum güç: 2,45mW

This device, pursuant to Part 15 of the FCC Rules. These limits are designed to provide reasonable protection against harmful interference in a residential installation. This equipment generates, uses, and can radiate radio frequency energy, and if not installed and used in accordance with the instructions, may cause harmful interference to radio communications. However, there is no guarantee that interference will not occur in a particular installation. If this equipment does cause harmful interference to radio or television reception, which can be determined by turning the equipment off and on, the user is encouraged to try to correct the interference by one or more of the following measures:

- o Reorient or relocate the receiving antenna.
- o Increase the separation between the equipment and receiver.
- o Connect the equipment into an outlet on a circuit different from that to which the receiver is connected.
- o Consult the dealer or an experienced radio/TV technician for help.



6.3. DIŐ PANELDEN RTSP AKIŐI

AĐa baĐlı harici bir eleman (PC/Tablet/Akıllı Telefon) kullanmak, panelin dahili kamerasına aŐaĐıdaki adresle RTSP protokolü üzerinden eriŐmeyi m¼mk¼n kılar:

rtsp://admin:password@Panel_IP:8554/ch01

admin: admin

password: 123456 (Varsayılan), eĐer deĐiŐtirildiyse mevcut Őifreyi kullanacaĐız.

Panel_IP: Panelin geĐerli IP adresi.

AŐaĐıdaki g¼rselde olduĐu gibi VLC kullanarak eriŐim saĐlamak m¼mk¼nd¼r:

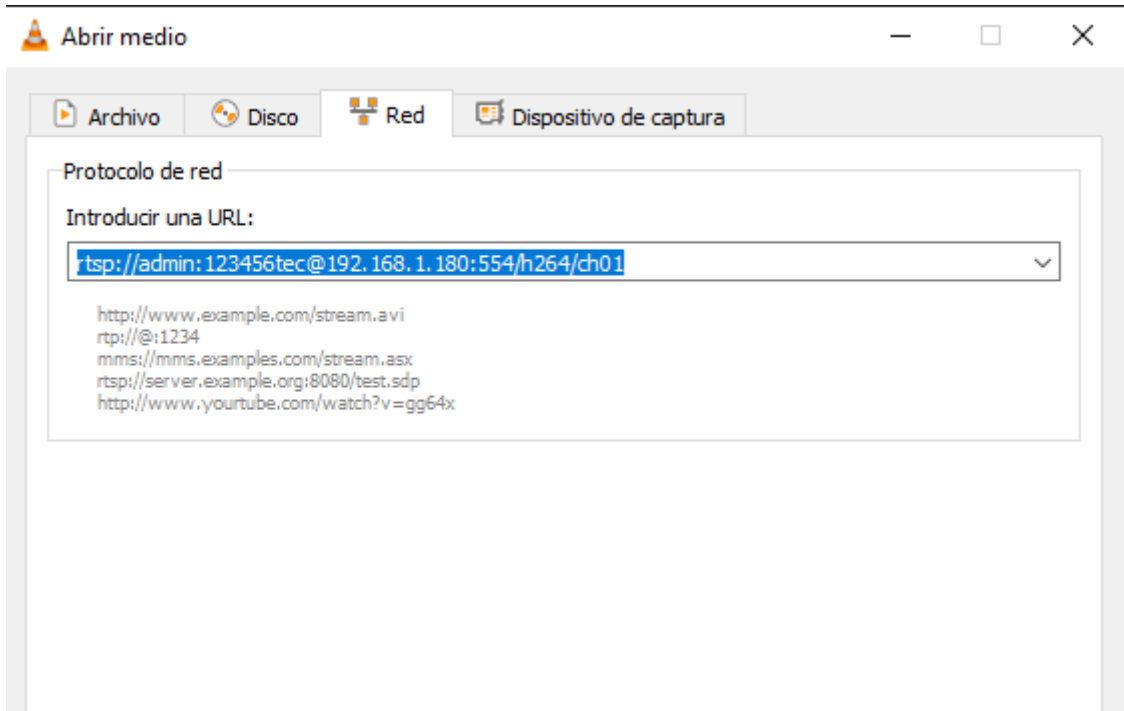

FERMAX

Avd. Tres Cruces, 133
46017 Valencia
İspanya

Daha fazla bilgi için řu adresi ziyaret edin: www.fermax.com
İletişim: tec@fermax.com